

MARMITEK®

BoomBoom 55



- 3** *User manual*
- 15** *Gebrauchsanleitung*
- 27** *Guide utilisateur*
- 41** *Modo de empleo*
- 55** *Manuale d'istruzioni*
- 69** *Gebruiksaanwijzing*

1 Table of contents

1	Table of contents	3
2	Safety instructions	4
3	Introduction	5
4	Set contents	6
5	LED status	7
6	Getting started	7
6.1	Connecting to your tv or sound system	8
6.2	Pairing	8
6.3	Reconnecting	9
6.4	Pairing with another device	9
6.5	On / off switch	9
6.6	Pairing a second Bluetooth device	9
6.7	Deleting paired devices from memory	9
8	Product details	10
8.1	Technical specifications	10
9	Frequently asked questions (FAQs)	11
11	Notification	13
11.1	Declaration of Conformity	13
11.2	Recycling	14
11.3	Copyrights	14

2 Safety instructions

Please read these instructions thoroughly before you use the device and keep them for future reference.

- Only for indoor use.
- Do not use the product in a damp environment or near water.
- Do not expose the product to extremely high or low temperatures, strong light sources or direct sunlight.
- This product is not a toy. Keep out of reach of children.
- Avoid using headphones/speakers with the volume turned up for an extended period of time. Doing so may damage your hearing. It is advisable to keep the volume at a moderate level at all times.
- Never open the product: the device may contain parts with deadly voltage.
- Repairs or service should only be performed by qualified personnel.
- Improper use, self-installed modifications or repairs will void any and all warranties.
- Marmitek does not accept any product responsibility for incorrect use of the product or use other than for which the product is intended.
- Marmitek does not accept liability for any consequential damage other than the legal product responsibility.

3 Introduction

Congratulations on your purchase of the Marmitek BoomBoom 55. This Bluetooth audio transmitter allows you to playback audio from any sound source through headphones or audio receivers that are equipped with Bluetooth technology. You can then control the audio using your sound source (eg. TV) or audio receiver (Bluetooth headset).

The BoomBoom 55 has a range of approx. 10 metres, enabling limitless enjoyment of your music in the same or adjoining room.

HD Bluetooth audio transmitter

Listen to music or TV audio with your Bluetooth headphones

- Get more from your Bluetooth headphones.
- Enjoy your favourite TV shows or music, without bothering anybody.
- Features digital audio inputs and aptX® technology for a superior music experience.
- The best solution for listening to your TV: no noticeable lag between image and sound, thanks to the latest aptX Low Latency® technology. *)
- Unique ability to use 2 headphones simultaneously.

*) For best results, the headphones should also feature "aptX Low Latency®" technology. aptx Low Latency only works in single-mode.

4 Set contents

- A. 1 x BoomBoom 55, universal Bluetooth wireless stereo audio transmitter
- B. 1 x Mini Jack audio cable
- C. 1 x Mini Jack to RCA audio cable
- D. 1 x USB power cable
- E. 1 x USB adapter
- F. 1 x set of instructions

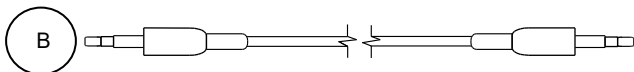
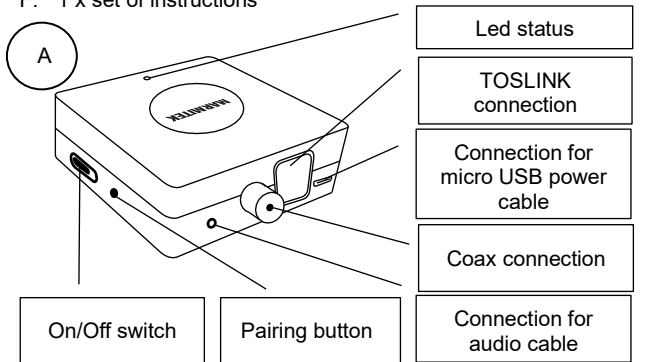

Mini-jack kabel

This cable is plugged into the BoomBoom 55's audio input.

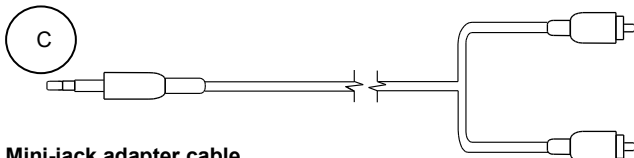

Mini-jack adapter cable

This cable enables you to connect the BoomBoom 55 to the audio output (right-left) of your TV or audio system.

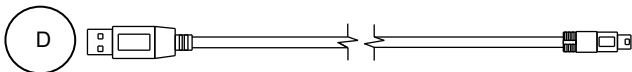

Micro USB power cable

This cable enables you to power the BoomBoom 55.



USB adapter

Connect D to E and provide power to the BoomBoom 55.

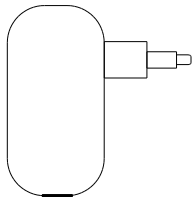

5 LED status

LED status	Omschrijving
Blue LED flashing quick	Pairing mode
Blue LED flashing slowly	Searching for last device
Blue LED on continuously	Connected
Green LED on continuously	aptX Low Latency connection

6 Getting started

Please take the following steps before using the product:

- Connect the BoomBoom 55 to your TV or audio system
- Power the BoomBoom 55
- Pair the BoomBoom 55 with a Bluetooth-enabled headset or speaker
- Enjoy!

We will now explain this step by step.

6.1 Connecting to your tv or sound system

For best results, connect the BoomBoom 55 to the digital audio output (toslink or coaxial) of your TV or audio system:

- Connect your digital audio cable (not included) to the digital audio output of your TV or audio system
- Connect the other end of the audio cable to the correct BoomBoom 55 audio input
- Connect the supplied USB power cable to the BoomBoom 55's POWER jack and to the USB power adapter and plug it into the wall outlet

If your TV or audio system does not have a digital audio output, you can also connect the BoomBoom 55 to the analogue audio output or headphones-out:

- Connect one of the two supplied audio cables to the audio output of your TV or audio system
- Connect the other end of the audio cable to the BoomBoom 55 audio input
- Connect the supplied USB power cable to the BoomBoom 55's POWER jack and to the USB power adapter and plug it into the wall outlet

6.2 Pairing

1. Make sure your Bluetooth headphones are close to the BoomBoom 55. The best distance is about 1 metre.
2. Put your Bluetooth headphones in pairing mode (please refer to your headphones' user manual).
3. Set the BoomBoom 55's switch to ON and press the pairing button. The LED will now flash quickly.
4. The BoomBoom 55 will now be automatically paired with your headphones. Once the pairing has been established, the blue LED on the BoomBoom 55 will light up continuously (this may take a while).

6.3 Reconnecting

If the BoomBoom 55 or your headphones have been turned off, the BoomBoom 55 will automatically make a connection once the BoomBoom 55 and the headphones are turned on again.

6.4 Pairing with another device

You can easily pair the BoomBoom 55 with another pair of Bluetooth headphones. Switch off the already paired headset and perform the above pairing procedure again.

6.5 On / off switch

Using the ON/OFF switch, you can turn the BoomBoom 55 on or off.

6.6 Pairing a second Bluetooth device

With the BoomBoom 55, you can pair two Bluetooth receivers at the same time.

After pairing the first Bluetooth device, put the second device in pairing mode.

Now, press the BoomBoom 55's pairing button once.

The pairing with the first Bluetooth device will be momentarily interrupted, after which both Bluetooth devices will be paired with the BoomBoom 55. This can take up to two minutes.

6.7 Deleting paired devices from memory

To delete previously paired devices from the memory, proceed as follows:

- Turn off Boom Boom 55.
- Press the pairing button and hold.
- Turn on the Boom Boom 55.
- Wait until the LED blinks rapidly.
- Now release the pairing button.
- All previously paired devices are now erased.
- Continue with 6.2 to pair your Bluetooth device.

8 Product details

8.1 Technical specifications

General specifications

DC Power 5V Micro USB

Bluetooth

Connection up to two Bluetooth devices (BT 3.0 or higher)

Supported Bluetooth profiles A2DP

Supported Codec SBC, AAC, aptX, aptX Low Latency (single-mode only)

Audio Latency SBC, 170 ms - 270 ms

aptX, 60 ms -80 ms

aptX Low Latency, 32 ms - 40 ms

Electric Performance – RF

Bluetooth version Bluetooth 3.0 + EDR, class 2

Transmit Power (Class 2) 4 dBm (Max)

Range Up to 10 meters with Class 2 > <2 connection

Up to 30 meters with Class 2 > <1 connection

Input

Interface Audio Input Jack 3.5 mm stereo

Coax Digital stereo

Toslink Digital stereo

Electrical Performance—audio RL (1kHz tone / A-weight / 2 Vrms)

Audio Input Level (Max) 300 mV (RMS)

Frequency response 20 ~ 20 kHz (± 3 dB)

Channel Separation Audio R/L ≥ 85 dB

SNR (nominal, Audio RL) ≥ 70 dB

total harmonic distortion (nominal, Audio RL) 0.05%

DAC DSP Co-Processor 16-bit Internal Stereo CODEC with -95dB SNR.

Sample rate Up to 44,1 kHz

Physical

Light Indicator 2 color LED (Blue/Green)

Dimension 56 x 59 x 15 mm

Weight 35 g

Operation temperature -10°C ~ +55°C

Storage temperature -20°C ~ +60°C

Power adapter

Input voltage:	100-240 VAC
Input AC frequency:	50/60 Hz
Output voltage:	5.0 VDC
Output current:	1.0 A
Output power:	5.0 W
Average active efficiency:	75.4 %
Efficiency at low load (10 %):	72.3
No-load power consumption:	0.078 W
5 V power connector:	USB A

In order to continue improving the product, Marmitek reserves the right to change specifications and/or designs without prior notice.

9 Frequently asked questions (FAQs)

I am unable to pair my BoomBoom 55.

Please check the following:

1. Please ensure that the BoomBoom 55 is powered and press the pairing button twice.
2. Ensure that your headphones are in pairing mode (refer to your headphones' user manual).
3. Ensure that the distance between your headphones and the BoomBoom 55 is not too large and there are no major obstacles between them.
4. To ensure the widest possible range, make sure your BoomBoom 55 is within line of sight and the internal antenna is not positioned near large metal objects.

My BoomBoom 55 is paired, but I don't hear anything.

1. Ensure that the blue LED on the Boom Boom 60 lights up continuously.
2. Ensure that the audio cable is properly connected.
3. Ensure that the BoomBoom 55 is connected to the correct audio output.
4. Ensure that the volume of your audio source is set to a comfortable listening level.
5. Ensure that the BoomBoom 55 is paired with the correct headphones.

- Put the BoomBoom 55 and your Bluetooth receiver in pairing mode again.

I am unable to automatically connect to my headphones.

If you no longer automatically establish a connection with your headphones, press the pairing button twice (the BoomBoom 55 then goes into pairing mode) and put the headset in pairing mode.

I can't pair a second Bluetooth device.

In order to use this feature, both Bluetooth devices should have Bluetooth version 3.0 or later.

Can I only use the BoomBoom 55 with headphones?

No, you can use the BoomBoom 55 with any Bluetooth device with audio playback capability. Including, for example, a Bluetooth speaker or a Marmitek BoomBoom 93 Bluetooth music receiver. If attached to your audio system, you can choose whether you want to hear the sound using the audio system and/or your headphones, or through the TV's speakers.

Whenever I watch TV, audio is out of sync with video.

The wireless transmission of audio over Bluetooth may indeed result in some delay (latency).

In most cases, this latency is not disturbing.

If you use a media box to watch TV, connect the BoomBoom 55 to the audio output of your media box. This results in reduced latency.

The BoomBoom 55 also supports aptX Low Latency technology. Your Bluetooth headphones also need to have this technology to be able to use this. With an aptX Low Latency connection, the LED turns green.

The sound is distorted by a hum or interference

If you do not use an adapter to power the BoomBoom 55, but, for example, connect it to your audio system's USB connector, the resulting ground loop may sometimes cause a hum. In this case, use the USB power adapter. Using a USB port on, for example, a PC may also cause interference.

Can I pair a Bluetooth device with aptX Low Latency and a second device without aptX Low Latency?

Yes, you can. If two devices are paired, aptX Low Latency cannot be used.

Do you have any other questions that have not been resolved by the above information? Please go to www.marmitek.com

10 Notification

10.1 Declaration of Conformity



Hereby, Marmitek BV, declares that this BoomBoom 55 is in compliance with the essential requirements and other relevant provisions of the following

Directives:

Directive 2014/53/EU of the European Parliament and of the Council of 16 April 2014 on the harmonisation of the laws of the Member States relating to the making available on the market of radio equipment and repealing Directive 1999/5/EC.

Directive (EU) 2017/2102 of the European Parliament and of the Council of 15 November 2017 amending Directive 2011/65/EU on the restriction of the use of certain hazardous substances in electrical and electronic equipment.

Commission Regulation (EU) 2019/1782 of 1 October 2019 laying down eco-design requirements for external power supplies pursuant to Directive 2009/125/EC of the European Parliament and of the Council and repealing Commission Regulation (EC) No 278/2009.

You can read the Declaration of Conformity at <http://www.marmitek.com>

10.2 Recycling

 **Environmental Information for Customers in the European Union and other European countries with separate collection systems.**

This symbol on the product or on its packaging indicates that this product shall not be treated as household waste. Instead it shall be handed over to the applicable collection point for the recycling of electrical and electronic equipment. It is your responsibility to dispose of this and other electric and electronic equipment via designated collection facilities appointed by the government or local authorities. Correct disposal and recycling will help prevent potential negative consequences to the environment and human health. For more detailed information about the disposal of your old equipment, please contact your local authorities, waste disposal service, or the shop where you purchased the product.

10.3 Copyrights

Marmitek is a trademark of Geratron B.V.

BoomBoom 55™ is a trademark of Marmitek B.V. All rights reserved. Every effort has been made to ensure that the information in this manual is accurate. Marmitek is not responsible for printing or clerical errors.

Copyright and all other proprietary rights in the content (including but not limited to model numbers, software, audio, video, text and photographs) rests with Marmitek B.V. Any use of the Content, but without limitation, distribution, reproduction, modification, display or transmission without the prior written consent of Marmitek is strictly prohibited. All copyright and other proprietary notices shall be retained on all reproductions.

Other company and product names mentioned herein may be trademarks of their respective companies. Mention of third-party products is for informational purposes only and constitutes neither an endorsement nor a recommendation. Marmitek assumes no responsibility with regard to the performance or use of these products.

MARMITEK BV - P.O. BOX 4257 - 5604 EG EINDHOVEN
THE NETHERLANDS

1 Inhaltsverzeichnis

1	Inhaltsverzeichnis.....	15
2	Sicherheitshinweise	16
3	Ihr Produkt	17
	3.1 Einführung.....	17
	3.2 Verpackungsinhalt.....	17
4	Produktübersicht	18
5	Led status	19
6	Los geht's	19
	6.1 Anschluss an fernseher oder stereoanlage	20
	6.2 Koppeln.....	20
	6.3 Erneut verbinden	21
	6.4 Pairing mit einem anderen gerät.....	21
	6.5 On / off-schalter.....	21
	6.6 Ein zweites bluetooth gerät pairen.....	21
	6.7 Löschen von gekoppelten Geräten	21
7	Produktinformationen	22
	7.1 Technische Daten.....	22
8	Häufig gestellte Fragen (FAQs).....	23
9	Hinweis	25
	9.1 Konformitätserklärung	25
	9.2 Recycling.....	26
	9.3 Urheberrechte	26

2 Sicherheitshinweise

Lesen Sie diese Gebrauchsanleitung sorgfältig durch, bevor Sie das Gerät in Betrieb nehmen und bewahren Sie diese Anleitung bitte für eventuelle, spätere Bedarfsfälle auf.

- Ausschließlich für Verwendung in Innenräumen.
- Dieses Produkt nicht in einer feuchten Umgebung oder nahe Wasserquellen verwenden.
- Setzen Sie dieses Produkt nicht extrem hohen oder niedrigen Temperaturen, starken Lichtquellen und direkter Sonneneinstrahlung aus.
- Dieses Produkt ist kein Spielzeug. Außer Reichweite von Kindern halten.
- Um Gehörschäden zu vermeiden, sollten Sie nicht über längere Zeit mit großer Lautstärke hören!
- Das Produkt niemals öffnen: Das Gerät kann Teile enthalten, worauf lebensgefährliche Stromspannung steht.
- Überlassen Sie Reparaturen oder Wartung nur Fachleuten.
- Bei einer zweckwidrigen Verwendung, selbst angebrachten Veränderungen oder selbst ausgeführten Reparaturen verfallen alle Garantiebestimmungen.
- Marmitek übernimmt bei einer falschen Verwendung des Produkts oder bei einer anderen Verwendung des Produktes als für den vorgesehenen Zweck keinerlei Produkthaftung.
- Marmitek übernimmt für Folgeschäden keine andere Haftung als die gesetzliche Produkthaftung.

3 Ihr Produkt

3.1 Einführung

Herzlichen Glückwunsch zum Erwerb des Marmitek BoomBoom 55. Mit diesem Bluetooth Audiosender können Sie den Ton Ihres Fernsehers oder Ihrer Stereoanlage drahtlos an einen Bluetooth Kopfhörer oder anderen (Bluetooth) Audioempfänger weiterleiten. Die Lautstärke regeln Sie dann über Tonquelle (z.B. TV) oder Audioempfänger (Bluetooth Kopfhörer).

Der BoomBoom 55 hat eine Reichweite von ca. 10 Metern, sodass Sie Ihre Musik im selben Raum oder Nebenzimmer genießen können.

HD Bluetooth Audiosender

Musik oder Ton Ihres Fernsehers mit Ihrem Bluetooth Kopfhörer empfangen.

- Ziehen Sie mehr Nutzen aus Ihrem Bluetooth Kopfhörer.
- Genießen Sie Ihr Lieblingsfernsehprogramm oder Ihre Musik, ohne andere zu stören.
- Verfügt über digitale Audioeingänge und aptX® Technologie für überragende Soundqualität.
- Die beste Lösung für die Tonübertragung Ihres Fernsehers: kein erkennbarer Unterschied zwischen Bild und Ton dank der neuesten aptX Low Latency® Technologie *).
- Einmalige Möglichkeit, 2 Kopfhörer zugleich verwenden zu können.

*)für beste Tonqualität sollte auch der Kopfhörer über "aptX Low Latency®" Technologie verfügen. aptX Low Latency funktioniert nur im Singlemode.

3.2 Verpackungsinhalt

- A. 1 x BoomBoom 55, universeller, drahtloser Bluetooth Stereotonsender.
- B. 1 x Mini-Jack Audiokabel
- C. 1 x Mini-Jack zum Cinch Audiokabel
- D. 1 x Mikro USB Speisungskabel
- E. 1 x USB Speisungsadapter
- F. 1 x Gebrauchsanleitung

4 Produktübersicht

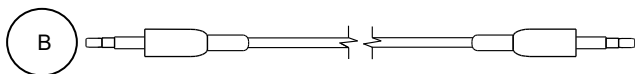
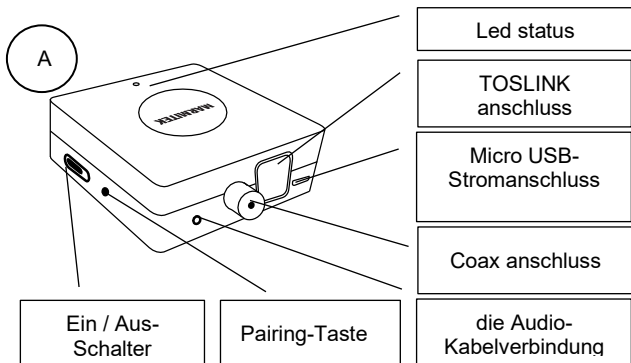

Mini-jack kabel

Dieses Kabel mit dem Audio-Input des BoomBoom 55 verbinden

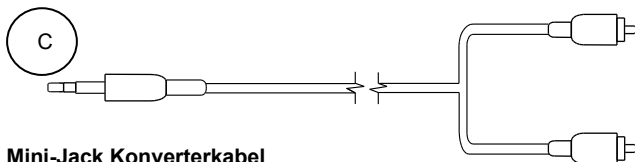

Mini-Jack Konverterkabel

Mit diesem Kabel schließen Sie den BoomBoom 55 an den Audioausgang (rechts-links) Ihres Fernsehers oder Ihrer Stereoanlage an.

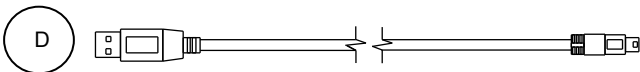

USB Speisungskabel

Dieses Kabel speist den BoomBoom 55 mit Strom.



USB Speisungsadapter

Schließen Sie D an E an und speisen Sie den BoomBoom 55 mit Strom.

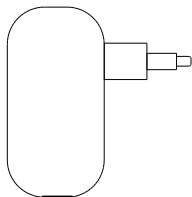

5 Led status

LED status	Beschreibung
Blaue LED blinkt schnell	Pairing Position
Blaue LED blinkt langsam	Suche nach letztem Gerät
Blaue LED leuchtet anhaltend	Verbunden
Grüne LED leuchtet stetig	aptX Low Latency Verbindung

6 Los geht's

Befolgen Sie nachfolgende Schritte, um das Produkt in Betrieb zu nehmen:

- Schließen Sie den BoomBoom 55 an Ihre Stereoanlage an
- Speisen Sie den BoomBoom 55 mit Strom
- Paaren Sie den BoomBoom 55 mit einem Bluetooth Kopfhörer
- ...und fertig!

Noch einmal alles Schritt für Schritt erklärt.

6.1 Anschluss an fernseher oder stereoanlage

Schließen Sie den BoomBoom 55 an den digitalen Audioausgang (Toslink oder Koaxial) Ihres Fernsehers oder Ihrer Stereoanlage an, um das beste Resultat zu erzielen.

- Schließen Sie Ihr digitales Audiokabel (nicht enthalten) an den digitalen Audioausgang Ihres Fernsehers oder Ihrer Stereoanlage an.
- Schließen Sie die andere Seite des Audiokabels an den entsprechenden BoomBoom 55 Audioeingang an.
- Schließen Sie das enthaltene USB Speisungskabel an den POWER Anschluss des BoomBoom 55 und an den USB Speisungsadapter an und verbinden Sie ihn mit der Steckdose.

Sie können den BoomBoom 55 auch an den analogen Audioausgang oder Kopfhörerausgang anschließen, wenn Ihr Fernseher oder Stereoanlage keinen digitalen Audioausgang hat.

- Schließen Sie eines der zwei enthaltenen Audiokabel an den Audioausgang des Fernsehers oder der Stereoanlage an.
- Schließen Sie die andere Seite des Audiokabels an den BoomBoom 55 Audioeingang an.
- Schließen Sie das enthaltene USB Speisungskabel an den POWER Anschluss des BoomBoom 55 und an den USB Speisungsadapter an und verbinden Sie ihn mit der Steckdose.

6.2 Koppeln

1. Bringen Sie Ihren Bluetooth Kopfhörer nahe des BoomBoom 55. Die beste Entfernung beträgt ungefähr 1. Meter.
2. Schalten Sie Ihren Bluetooth Kopfhörer in den Kopplungsmodus (sehen Sie dazu die Gebrauchsanleitung Ihres Kopfhörers)
3. Stellen Sie den BoomBoom 55 Schalter auf ON und drücken Sie die Pairing Taste. Die LED blinkt nun schnell.
4. Der BoomBoom 55 wird jetzt mit Ihrem Kopfhörer automatisch Verbindung machen. Nachdem die Verbindung hergestellt wurde, wird die LED am BoomBoom 55 unaufhörlich blau leuchten (das kann eine Weile dauern).

6.3 Erneut verbinden

Wenn der BoomBoom 55 oder Ihr Kopfhörer ausgeschaltet waren, stellt der BoomBoom 55 automatisch wieder eine Verbindung her, wenn Sie den BoomBoom 55 und Kopfhörer wieder einschalten.

6.4 Pairing mit einem anderen gerät

Der BoomBoom 55 kann kinderleicht mit einem anderen Gerät gepaart werden. Schalten Sie den bereits gepaarten Kopfhörer aus und gehen Sie nach der oben angegebenen Methode vor, um erneut zu paaren.

6.5 On / off-schalter

Schalten Sie den BoomBoom 55 mithilfe des ON/OFF Schalters ein oder aus.

6.6 Ein zweites bluetooth gerät pairen

Sie können mit dem BoomBoom 55 zwei Bluetooth Empfänger zugleich verbinden.

Schalten Sie, nachdem das erste Bluetooth Gerät verbunden ist, das zweite Gerät in die Pairing-Position.

Drücken Sie nun einmal die Pairing Taste des BoomBoom 55.

Jetzt wird der Kontakt mit dem ersten Bluetooth Gerät kurz unterbrochen und werden daraufhin beide Bluetooth Geräte mit dem BoomBoom 55 verbunden. Dieser Vorgang kann bis zu zwei Minuten beanspruchen.

6.7 Löschen von gekoppelten Geräten

Um die zuvor angeschlossene Geräte aus dem Speicher zu löschen, gehen Sie wie folgt vor:

- Schalten Sie die BoomBoom 55 aus.
- Die Pairing-Taste gedrückt halten.
- Schalten Sie die BoomBoom 55 an.
- Warten Sie, bis die LED schnell blinkt.
- Nun lassen Sie die Pairing-Taste.
- Alle zuvor gekoppelten Geräte werden nun gelöscht.
- Fahren Sie mit 6.2 Bluetooth-Gerät zu koppeln.

7 Produktinformationen

7.1 Technische Daten

Allgemeine Angaben

DC Speisung 5V Mikro USB

Bluetooth

Verbindung Bis zu 2 Bluetooth Geräte (BT 3.0 oder höher)

Unterstütztes Bluetooth Profil A2DP

Unterstützte Codecs SBC, AAC, aptX, aptX Low Latency (nur im Single-mode)

Audioverzögerung SBC, 170 ms - 270 ms
aptX, 60 ms -80 ms
aptX Low Latency, 32 ms - 40 ms

Elektrische Ausführung - RF

Bluetooth Version Bluetooth 3.0 + EDR, class 2

Sendeleistung (Klasse 2) 4 dBm (Max)

Reichweite Bis zu 10 Meter mit Klasse 2 > <2-Anschluss

Bis zu 30 Meter mit Klasse 2 > <1-Anschluss

Eingang

Interface Audioeingang 3,5 mm Stereo Stecker Anschluss
Koaxial digital Stereo
Toslink digital Stereo

Elektrische Ausführung – Ton (1 kHz Ton / dB(A) / 2 Vrms)

Audio Eingangspegel (Max) 300 mV (RMS)

Frequenzbereich 20 ~ 20 kHz (± 3 dB)

Kanalabstand Audio R / L ≥ 85 dB

Signal / Rauschverhältnis ≥ 70dB.

Gesamte Harmonische Verzerrung 0.05%

DAC DSP Co-Processor 16-bit Internal Stereo CODEC with -95dB SNR.

Abtastgeschwindigkeit Bis zu 44,1 kHz

Physikalisch

Lichtanzeige 2 Farb-LED (Blau / Grün)

Maßangaben (H x B x D) 56 x 59 x 15 mm

Gewicht 35 g

Betriebstemperatur -10°C ~ +55°C

Lagertemperatur -20°C ~ +60°C

Netzadapter

Eingangsspannung:	100-240 VAC
Eingangs-Wechselstromfrequenz:	50/60 Hz
Ausgangsspannung:	5,0 VDC
Ausgangsstrom:	1,0 A
Ausgangsleistung:	5,0 W
Durchschnittliche aktive Effizienz:	75,4 %.
Wirkungsgrad bei niedriger Last (10 %):	72,3
Leistungsaufnahme bei Nulllast:	0.078 W
5-V-Stromversorgungsanschluss:	USB A

Hinsichtlich weiterer Produktverbesserungen behält sich Marmitek das Recht vor, Spezifikationen und/oder Entwürfe ohne vorherige Ankündigung zu ändern.

8 Häufig gestellte Fragen (FAQs)

Ich kann meinen BoomBoom 55 nicht koppeln.

Achten Sie auf Nachfolgendes:

1. Überprüfen Sie, ob der BoomBoom55 gespeist wird und drücken Sie die Pairing Taste zweimal.
2. Überprüfen Sie, ob sich Ihr Kopfhörer im Kopplungsmodus befindet (sehen Sie dazu die Gebrauchsanleitung Ihres Kopfhörers).
3. Halten Sie einen nicht zu großen Abstand zwischen Kopfhörer und BoomBoom 55 ohne große, im Weg stehende Hindernisse, ein.
4. Stellen Sie Ihren BoomBoom 55 für eine größtmögliche Reichweite sichtbar und die eingebaute Antenne nicht nahe großer Metallobjekte auf.

Ich höre nichts, obwohl mein BoomBoom 55 verbunden ist.

1. Überprüfen Sie, ob die blaue LED am BoomBoom 55 kontinuierlich leuchtet.
2. Überprüfen Sie, ob das Audiokabel gut angeschlossen ist.
3. Überprüfen Sie, ob der BoomBoom 55 an den richtigen Audioausgang angeschlossen ist.
4. Überprüfen Sie, ob der Ton Ihrer Audioquelle auf ein komfortables Hörniveau eingestellt ist.
5. Überprüfen Sie, ob der BoomBoom 55 mit dem richtigen Kopfhörer gekoppelt ist.

- Schalten Sie den BoomBoom 55 und Ihren Bluetooth Empfänger erneut in die Pairing-Position.

Ich kann keine automatische Verbindung mehr mit meinem Kopfhörer herstellen.

Drücken Sie zweimal die Pairing Taste, wenn Ihr Kopfhörer nicht mehr automatisch verbunden ist (der BoomBoom 55 schaltet dann wieder in die Pairing-Position) und stellen Sie den Kopfhörer in die Pairing Position.

Das Pairing eines zweiten Bluetooth Geräts gelingt nicht.

Um diese Funktion nutzen zu können, müssen beide Bluetooth Geräte über Bluetooth Version 3.0 oder höher verfügen.

Kann ich den BoomBoom 55 nur für einen Kopfhörer nutzen?

Nein. Sie können den BoomBoom 55 mit jedem Bluetooth Gerät, das Ton wiedergibt, verwenden. Also beispielsweise auch einen Bluetooth Lautsprecher, oder den Marmitek BoomBoom 93 Bluetooth Music Receiver. Wenn dieser mit Ihrer Stereoanlage gekoppelt ist, können Sie entscheiden, ob Sie den Ton über die Stereoanlage und/oder Ihren Kopfhörer, oder über die Lautsprecher des Fernsehers empfangen möchten

Wenn ich fernsehe, sind Bild und Ton nicht synchron.

Bei der drahtlosen Audioversendung über Bluetooth kann tatsächlich eine Verzögerung auftreten (Latenzzeit).

In den meisten Fällen ist diese Verzögerung nicht störend.

Wenn sie eine Mediabox verwenden, um fern zu sehen, schließen Sie den BoomBoom 55 dann an den Audioausgang Ihrer Mediabox an. Das bewirkt eine kürzere Latenzzeit.

Der BoomBoom 55 unterstützt auch aptX Low Latency Technologie. Um diese nutzen zu können, muss Ihr Bluetooth Kopfhörer ebenfalls über diese Technologie verfügen. Bei einer aptX Low Latency Verbindung leuchtet die LED unaufhörlich grün.

Ich höre ein Brummen und Interferenz Geräusche

Wenn Sie den BoomBoom nicht mit einem Adapter speisen, sondern z.B. an den USB Anschluss Ihrer Stereoanlage anschließen, kann das gelegentlich ein Brummen verursachen, da eine Masseschleife entsteht. Verwenden Sie in diesem Fall

einen USB Speisungsadapter (z.B. den Marmitek USB Speisungsadapter). Auch ein USB Anschluss von beispielsweise einem PC als Speisung kann Interferenz verursachen.

Kann ich ein Bluetooth Gerät mit aptX Low Latency und ein zweites Gerät ohne pairen?

Ja, das ist möglich. Sind zwei Geräte gekoppelt, so kann kein Gebrauch von aptX Low Latency gemacht werden.

Sie haben noch Fragen, die im Obigen nicht beantwortet wurden? Schauen Sie dann auf www.marmitek.com

9 Hinweis

9.1 Konformitätserklärung

 Hiermit erklärt Marmitek BV die Übereinstimmung des Gerätes BoomBoom 55 den grundlegenden Anforderungen und den anderen relevanten Festlegungen der Richtlinien:

Richtlinie 2014/53/EU des Europäischen Parlaments und des Rates vom 16. April 2014 über die Harmonisierung der Rechtsvorschriften der Mitgliedstaaten über die Bereitstellung von Funkanlagen auf dem Markt und zur Aufhebung der Richtlinie 1999/5/EG.

Richtlinie (EU) 2017/2102 des Europäischen Parlaments und des Rates vom 15. November 2017 zur Änderung der Richtlinie 2011/65/EU zur Beschränkung der Verwendung bestimmter gefährlicher Stoffe in Elektro- und Elektronikgeräten.

Verordnung (EU) 2019/1782 der Kommission vom 1. Oktober 2019 zur Festlegung von Ökodesign-Anforderungen an externe Netzteile gemäß der Richtlinie 2009/125/EG des Europäischen Parlaments und des Rates und zur Aufhebung der Verordnung (EG) Nr. 278/2009 der Kommission.

Sie können die Konformitätserklärung unter <http://www.marmitek.com> lesen.

9.2 Recycling



Umweltinformation für Kunden innerhalb der Europäischen Union und anderen europäischen Ländern mit einem separaten Sammelsystem für diese Geräte.

Das Symbol auf dem Produkt oder seiner Verpackung weist darauf hin, dass dieses Produkt nicht als normaler Haushaltsabfall zu behandeln ist, sondern an einer Annahmestelle für das Recycling von elektrischen und elektronischen Geräten abgegeben werden muss. Es liegt in Ihrer Verantwortung, dieses Gerät und andere elektrische und elektronische Geräte über die dafür zuständigen und von der Regierung oder örtlichen Behörden dazu bestimmten Sammelstellen zu entsorgen.

Ordnungsgemäßes Entsorgen und Recyceln trägt dazu bei, potentielle negative Folgen für Umwelt und die menschliche Gesundheit zu vermeiden. Wenn Sie weitere Informationen zur Entsorgung Ihrer Altgeräte benötigen, wenden Sie sich bitte an die örtlichen Behörden oder städtischen Entsorgungsdienste oder an den Händler, bei dem Sie das Produkt erworben haben.

9.3 Urheberrechte

Marmitek BV ist ein Warenzeichen von Germatron

BoomBoom 55™ ist ein Warenzeichen von Marmitek BV Alle Rechte vorbehalten.

Weitergehende Ansprüche sind ausgeschlossen, insbesondere übernimmt Marmitek BV keine Gewähr für die Richtigkeit des Inhalts dieses Handbuchs.

Urheber- und andere Eigentumsrechte am Inhalt (einschließlich aber nicht beschränkt auf, Modellnummern, Software, Audio, Video, Text und Fotos begrenzt) liegt bei Marmitek BV. Jegliche Nutzung von Inhalten, aber ohne Begrenzung, Verteilung, Vervielfältigung, Änderung, Anzeige oder Übermittlung ohne die vorherige schriftliche Erlaubnis von Marmitek ist strengstens untersagt. Alle Urheber- und andere Eigentumsrechte muss auf allen Reproduktionen beibehalten werden.

Die Rechte an anderen in diesem Handbuch erwähnten Marken und Produktnamen können bei ihren Inhabern liegen und werden hiermit anerkannt. Die Nennung von Produkten, die nicht von Marmitek sind, dient ausschließlich Informationszwecken und stellt keine Werbung dar.

Marmitek übernimmt hinsichtlich der Auswahl, Leistung oder Verwendbarkeit dieser Produkte keine Gewähr.

MARMITEK BV - PO BOX 4257 - 5604 EG EINDHOVEN
NIEDERLANDE

1 Table des matières

1	Table des matières.....	27
2	Consignes de sécurité.....	28
3	Votre produit	29
	3.1 Introduction	29
	3.2 Contenu de l'emballage	30
4	Description du produit	30
5	Etat LED	32
6	Au travail.....	32
	6.1 Connexion à votre téléviseur ou à votre chaîne hi-fi.....	32
	6.2 Appairage.....	33
	6.3 Reconnecter	33
	6.4 Appairage avec un autre appareil	33
	6.5 Interrupteur on/off.....	33
	6.6 Appairage d'un deuxième appareil bluetooth	34
	6.7 Suppression des appareils associés.....	34
7	Informations produit	35
	7.1 Spécifications techniques	35
8	Foire aux questions (FAQ)	36
9	Notification	38
	9.1 Déclaration de conformité.....	38
	9.2 Recyclage	39
	9.3 Droits d'auteur	40

2 Consignes de sécurité

Veillez lire attentivement ce manuel d'utilisation avant d'utiliser l'appareil et conservez-le pour consultation ultérieure si nécessaire.

- Ne peut être utilisé qu'à l'intérieur.
- N'utilisez pas le produit dans un environnement humide ou à proximité de l'eau.
- N'exposez pas le produit à des températures extrêmement élevées ou basses, à des sources de lumière trop fortes ou à la lumière directe du soleil.
- Ce produit n'est pas un jouet. Tenir hors de portée des enfants.
- Evitez d'utiliser le casque à fort volume de façon prolongée, vous risqueriez de provoquer des lésions irréversibles de votre système auditif. Il est recommandé de maintenir le volume à un niveau modéré.
- Ne jamais ouvrir le produit : L'appareil peut contenir des éléments qui sont sous tension très dangereux.
- Confier les réparations et l'entretien exclusivement à un personnel qualifié.
- La garantie n'est plus valable en cas d'usage inapproprié, de modifications ou de réparations effectuées par des personnes non agréées.
- Marmitek se dégage de toute responsabilité en cas d'usage inapproprié du produit ou d'utilisation non conforme à l'usage auquel le produit est destiné.
- Marmitek se dégage de toute responsabilité en cas de dommage conséquent, autre que la responsabilité civile du fait des produits.

3 Votre produit

3.1 Introduction

Félicitations pour l'achat du Marmitek BoomBoom 55. Grâce à ce transmetteur audio Bluetooth vous pouvez transmettre le son de votre téléviseur ou de votre chaîne hi-fi sans fil vers un casque Bluetooth ou un autre récepteur audio, doté de la technologie Bluetooth. Vous pouvez ensuite régler le volume par le biais votre source audio (par ex. téléviseur) ou de votre récepteur audio (casque Bluetooth).

Le BoomBoom 55 a une portée d'environ 10 mètres, vous pouvez ainsi régler votre musique sans restriction dans la même pièce ou dans les pièces adjacentes.

Transmetteur audio Bluetooth HD

Écoutez de la musique ou le son TV avec votre casque Bluetooth

- Profitez au maximum de votre casque Bluetooth.
- Profitez de vos programmes TV favoris ou de votre musique, sans déranger les autres.
- Il est doté d'entrées audio numériques et de la technologie Bluetooth aptX® pour une expérience musicale supérieure.
- La meilleure solution pour écouter votre téléviseur : pas de différence notable entre l'image et le son grâce à la technologie aptX Low Latency® la plus récente *).
- Possibilité unique d'utiliser 2 casques simultanément.

*) pour un meilleur résultat, le casque doit également disposer de la technologie "aptX Low Latency®". aptX Low Latency fonctionne uniquement en mode mono

3.2 Contenu de l'emballage

- 1 x BoomBoom 55, transmetteur audio stéréo universel Bluetooth sans fil.
- 1 x câble audio mini-jack
- 1 x mini-jack vers câble audio RCA
- 1 x câble d'alimentation micro USB
- 1 x adaptateur secteur USB
- 1 x manuel d'utilisation en anglais, allemand, français, espagnol, italien, néerlandais

4 Description du produit

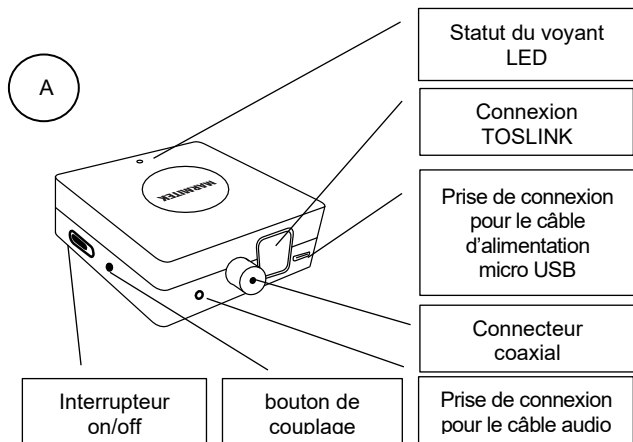

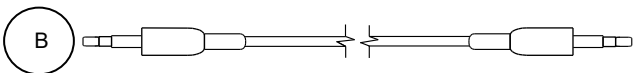

Câble mini-jack

Connectez ce câble à l'entrée audio du BoomBoom 55.

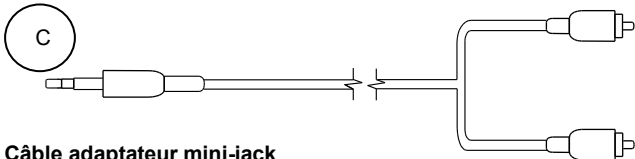

Câble adaptateur mini-jack

Ce câble vous permet de connecter le BoomBoom 55 à la sortie audio (droite-gauche) de votre téléviseur ou de votre chaîne hi-fi.

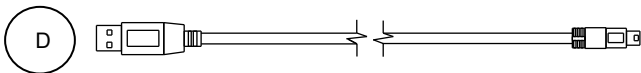

Câble d'alimentation micro USB

Ce câble vous permet de mettre le BoomBoom 55 sous tension.



Adaptateur secteur USB

Connectez D avec E et mettez le BoomBoom 55 sous tension

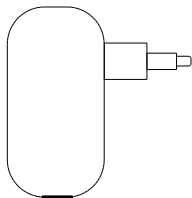

5 Etat LED

Etat LED	définition
LED bleue clignotante rapide	mode d'appariement
LED bleue clignotante lentement	Vous cherchez appareil le plus récemment associé
Voyant LED bleu reste allumé	Connecté
Voyant LED vert reste allumé	connexion aptX Low Latency

6 Au travail

Avant de pouvoir utiliser le produit veuillez procéder comme suit :

- Connectez le BoomBoom 55 à votre téléviseur ou de votre chaîne hi-fi.
- Mettez le BoomBoom 55 sous tension
- Appairez le BoomBoom 55 avec un casque ou haut-parleur avec Bluetooth
- Prenez du bon temps !

Explication de chaque étape.

6.1 Connexion à votre téléviseur ou à votre chaîne hi-fi

Pour un meilleur résultat connectez le BoomBoom 55 à la sortie audio numérique (toslink ou coaxiale) de votre téléviseur ou de votre chaîne hi-fi.

- Connectez votre câble audio numérique (non fourni) sur la sortie audio numérique de votre téléviseur ou de votre chaîne hi-fi
- Connectez l'autre extrémité du câble audio sur l'entrée audio appropriée du BoomBoom 55
- Connectez le câble d'alimentation USB fourni sur la prise de connexion POWER du BoomBoom 55 et sur le câble d'alimentation USB et branchez le dans la prise de courant

Si votre téléviseur ou votre chaîne hi-fi ne dispose pas d'une sortie audio numérique, vous pouvez également connecter le

BoomBoom 55 sur la sortie audio analogique ou sur la sortie casque :

- Connectez l'un des deux câbles audio fournis sur la sortie audio de votre téléviseur ou de votre chaîne hi-fi
- Connectez l'autre extrémité du câble audio sur l'entrée audio du BoomBoom 55
- Connectez le câble d'alimentation USB fourni sur la prise de connexion POWER du BoomBoom 55 et sur le câble d'alimentation USB et branchez le dans la prise de courant

6.2 Appairage

1. Placez votre casque Bluetooth à proximité du BoomBoom 55. La distance optimale est d'environ 1 mètre.
2. Mettez votre casque Bluetooth en mode d'appairage (voir à cet effet le manuel d'utilisation de votre casque).
3. Mettez l'interrupteur du BoomBoom 55 sur ON et appuyez sur le bouton d'appairage. Le voyant LED clignote maintenant rapidement.
4. Le BoomBoom 55 se connectera maintenant automatiquement à votre casque. Dès que la connexion est établie, le voyant LED sur le BoomBoom 55 reste allumé (cela peut prendre un certain temps).

6.3 Reconnecter

Si le BoomBoom 55 ou votre casque a été débranché, le BoomBoom 55 se connecte automatiquement dès que le BoomBoom 55 et le casque sont à nouveau branchés.

6.4 Appairage avec un autre appareil

Vous pouvez appairer facilement le BoomBoom 55 à un autre casque Bluetooth. Débranchez le casque qui est déjà appairé et suivez la procédure mentionnée ci-dessus pour appairer à nouveau.

6.5 Interrupteur on/off

Grâce à l'interrupteur ON/OFF, vous pouvez allumer ou éteindre le BoomBoom 55.

6.6 Appairage d'un deuxième appareil bluetooth

Avec le BoomBoom 55 vous pouvez appairer deux récepteurs Bluetooth simultanément.

Lorsque le premier appareil Bluetooth est appairé, mettez le deuxième appareil en mode d'appairage.

Appuyez maintenant une fois sur la touche pairing du BoomBoom 55.

La connexion avec le premier appareil Bluetooth est maintenant interrompue pendant un court instant et ensuite les deux appareils Bluetooth sont connectés au BoomBoom 55. Cela peut prendre jusqu'à deux minutes.

6.7 Suppression des appareils associés

Pour supprimer des périphériques connectés précédemment de la mémoire, procédez comme suit:

- Désactiver le BoomBoom 55.
- Appuyez sur le bouton d'appairage et attente.
- Commutateur BoomBoom 55.
- Attendez que le voyant clignote rapidement.
- Maintenant, relâchez le bouton d'appairage.
- Tous les appareils précédemment couplés sont maintenant effacés.
- Continuer avec 6.2 pour relier votre appareil Bluetooth.

7 Informations produit

7.1 Spécifications techniques

Spécifications générales

Alimentation DC	5V Micro USB
Bluetooth	
Connexion	jusqu'à 2 appareils Bluetooth (BT 3.0 ou supérieure)
Profil Bluetooth supporté	A2DP
Codec supporté	SBC, AAC, aptX, aptX Low Latency (seulement en mode mono)
Ralentissement audio	SBC, 170 ms - 270 ms aptX, 60 ms - 80 ms aptX Low Latency, 32 ms - 40 ms

Performance électrique - RF

Version Bluetooth	Bluetooth 3.0 + EDR, classe 2
Puissance d'émission (classe 2)	4 dBm (Max.)
Portée	Jusqu'à 10 mètres avec classe 2 > <2 connexion Jusqu'à 30 mètres avec classe 2 > <1 connexion

Entrée

Interface Entrée audio	connecteur stéréo de 3,5 mm Numérique coaxiale stéréo Toslink numérique stéréo
------------------------	--

Performance électrique - audio (tonalité 1 kHz / dB(A) / 2 Vrms)

Niveau d'Entrée Audio (Max.)	300 mV (RMS)
Plage de fréquence	20 ~ 20 kHz (± 3 dB)
Séparation des Canaux Audio D / G	≥ 85 dB
Signal/rapport signal sur bruit	≥ 70dB.
Distorsion harmonique totale	0.05%
DAC	Coprocasseur DSP Résolution interne 16bit Stéréo CODEC avec SNR de 95dB.

Fréquence d'échantillonnage	Jusqu'à 44,1 kHz
-----------------------------	------------------

Physique

Voyant Lumineux	LED 2 couleurs (bleu / vert)
Dimensions (L x l x H)	56 x 59 x 15 mm
Poids	35 g
Température de fonctionnement	-10°C ~ +55°C
Température de stockage	-20°C ~ +60°C

Adaptateur secteur

Tension d'entrée	100-240 VAC
Fréquence d'entrée CA	50/60 Hz
Tension de sortie	5,0 VDC
Courant de sortie	1,0 A
Puissance de sortie	5,0 W
Efficacité active moyenne	75,4 %.
Efficacité à faible charge (10 %)	72,3
Consommation électrique à vide	0.078 W
Connecteur d'alimentation 5 V	USB A

En vue d'améliorer encore plus le produit, Marmitek se réserve le droit de modifier sans préavis les spécifications et/ou la conception.

8 Foire aux questions (FAQ)

Je ne peux pas appairer mon BoomBoom 55.

Contrôlez les points suivants :

1. Assurez-vous que le BoomBoom 55 soit sous tension et appuyez deux fois sur le bouton d'appairage.
2. Assurez-vous que votre casque Bluetooth soit en mode d'appairage (voir à cet effet le manuel d'utilisation de votre casque).
3. Assurez-vous que la distance entre votre casque et le BoomBoom 55 ne soit pas trop importante et qu'il n'y ait pas d'obstacles majeurs entre eux.
4. Si vous souhaitez avoir une portée aussi importante que possible, assurez-vous que votre BoomBoom 55 soit visible et que l'antenne intégrée ne soit pas à proximité de gros objets métalliques.

Mon BoomBoom 55 est appairé, mais je n'entends rien.

1. Assurez-vous que la LED bleue sur le BoomBoom 55 reste allumée.
2. Assurez-vous que le câble audio soit raccordé correctement.
3. Assurez-vous que le BoomBoom 55 soit connecté sur la bonne sortie audio.
4. Assurez-vous que le volume de votre source audio soit réglé sur un niveau d'écoute confortable.
5. Assurez-vous que le BoomBoom 55 soit appairé sur le bon casque.

- Remettez le BoomBoom 55 et le récepteur Bluetooth en mode d'appairage.

Je ne peux plus me connecter automatiquement à mon casque.

Si vous ne pouvez plus obtenir automatiquement une connexion avec votre casque, appuyez deux fois sur la touche d'appairage (le BoomBoom 55 se mettra à nouveau en mode d'appairage) et mettez le casque en mode d'appairage.

Je n'arrive pas à appairer un deuxième appareil Bluetooth.

Afin d'être en mesure d'utiliser cette fonctionnalité, les deux appareils Bluetooth doivent disposer de la version Bluetooth 3.0 ou supérieure.

Est-ce que je ne peux utiliser le BoomBoom 55 qu'avec un casque ?

Non, vous pouvez utiliser le BoomBoom 55 avec n'importe quel appareil Bluetooth qui peut reproduire le son. Donc par exemple avec un Haut-parleur Bluetooth ou avec le récepteur de musique Bluetooth Marmitek BoomBoom 93. Si celui-ci est appairé à votre système audio, vous pouvez choisir d'entendre le son par le biais du système audio et/ou de votre casque ou par le biais des haut-parleurs du téléviseur.

Lorsque je regarde la télévision, le son n'est pas synchronisé avec l'image.

Lors de la transmission sans fil du son par le biais du Bluetooth, il peut y avoir effectivement un certain retard (latence).

Dans la plupart des cas cette latence n'est pas gênante.

Si vous utilisez une mediabox afin de pouvoir regarder la télévision, connectez le BoomBoom 55 sur la sortie audio de votre mediabox. Cela diminue également le temps de latence.

Le BoomBoom 55 supporte également la technologie aptX Low Latency. Afin d'être en mesure de l'utiliser, votre casque Bluetooth doit également disposer de cette technologie. Dans le cas d'une connexion aptX Low Latency le voyant LED vert est allumé.

Il y a un ronflement ou interférence dans le son

Si vous n'alimentez pas le BoomBoom 55 par le biais d'un adaptateur de secteur, mais si par exemple vous le connectez sur la prise de connexion USB de votre système audio, cela peut

alors parfois provoquer un ronflement, du fait qu'une boucle de terre se produit. Dans ce cas utilisez un adaptateur secteur USB (par exemple l'adaptateur d'alimentation USB Marmitek). Une prise de connexion USB, de par exemple un PC utilisé comme alimentation, peut également provoquer des interférences.

Est-il possible d'appairer un appareil Bluetooth avec aptX Low Latency à un deuxième appareil sans aptX Low Latency?

Oui, c'est possible. Lorsque deux appareils sont appairés, il n'est pas possible d'utiliser l'aptX Low Latency.

*Les informations ci-dessus n'ont pas répondu à vos questions ?
Veuillez consulter le site internet www.marmitek.com.*

9 Notification

9.1 Déclaration de conformité

 Par la présente Marmitek BV déclare que l'appareil BoomBoom 55 est conforme aux exigences essentielles et aux autres dispositions pertinentes de la directives: Directive 2014/53/UE du Parlement Européen et du Conseil du 16 avril 2014 relative à l'harmonisation des législations des États membres concernant la mise à disposition sur le marché d'équipements radioélectriques et abrogeant la directive 1999/5/CE.

Directive (UE) 2017/2102 du Parlement Européen et du Conseil du 15 novembre 2017 modifiant la directive 2011/65/UE relative à la limitation de l'utilisation de certaines substances dangereuses dans les équipements électriques et électroniques.

Règlement (UE) 2019/1782 de la Commission du 1er octobre 2019 établissant des exigences d'écoconception pour les sources d'alimentation externe en vertu de la directive 2009/125/CE du Parlement européen et du Conseil et abrogeant le règlement (CE) no 278/2009 de la Commission.

Vous pouvez lire la déclaration de conformité à <http://www.marmitek.com>

9.2 Recyclage



Informations environnementales pour les clients de l'Union européenne et aux autres pays européens disposant de systèmes de collecte sélective.

Ce symbole, apposé sur le produit ou sur son emballage, indique que ce produit ne doit pas être traité avec les déchets ménagers. Il doit être remis à un point de collecte approprié pour le recyclage des équipements électriques et électroniques. Il est de votre responsabilité de jeter ce matériel ainsi que tout autre matériel électrique ou électronique par les moyens de collecte indiqués par le gouvernement et les pouvoirs publics des collectivités territoriales. L'élimination et le recyclage en bonne et due forme ont pour but de lutter contre l'impact néfaste potentiel de ce type de produits sur l'environnement et la santé publique. Pour plus d'informations sur le mode d'élimination de votre ancien équipement, veuillez prendre contact avec les pouvoirs publics locaux, le service de traitement des déchets, ou l'endroit où vous avez acheté le produit.

9.3 Droits d'auteur

Marmitek est une marque déposée de Germatron BV
BoomBoom 55™ est une marque déposée de Marmitek BV. Tous droits réservés.

Tout a été mis en œuvre pour que les informations présentées dans ce manuel soient exactes. Marmitek n'est pas responsable des erreurs de reproduction ou d'impression.

Les droits d'auteur et tout autres droits de propriété concernant le contenu (comprenant mais pas limités aux numéros de modèle, logiciels, audio, vidéo, textes et photos) appartiennent à Marmitek B.V. Toute utilisation du contenu, mais sans restriction, concernant la distribution, la reproduction, toute modification, la publication ou la diffusion est strictement interdite sans l'autorisation préalable par écrit de Marmitek. Tous les droits d'auteur et autres droits de propriété doivent être respectés pour toutes reproductions.

Les autres noms de produits et de sociétés peuvent être des marques de leurs détenteurs respectifs. Les produits commercialisés par des entreprises tierces ne sont mentionnés que pour information, sans aucune intention de préconisation ni de recommandation. Marmitek décline toute responsabilité quant à l'utilisation et au fonctionnement de ces produits.

MARMITEK BV
Boîte postale 4257
5604 EG EINDHOVEN
PAYS-BAS

1 Contenido

1	Contenido	41
2	Instrucciones de seguridad.....	42
3	El product.....	43
3.1	Introducción.....	43
3.2	Contenido del embalaje	44
4	Vista general del product.....	44
5	LED de estado	46
6	Primeros pasos	46
6.1	Conectar al televisor o al equipo de audio	46
6.2	Emparejar.....	47
6.3	Conectar de nuevo	47
6.4	Emparejar con otro dispositivo.....	47
6.5	El encendido / apagado	48
6.6	Emparejar con un segundo dispositivo bluetooth	48
6.7	Supresión de dispositivos emparejados.....	48
7	Información del producto	49
7.1	Especificaciones técnicas	49
8	Preguntas frecuentes (FAQs).....	50
9	Notificación	52
9.1	Declaración de conformidad	52
9.2	Reciclaje.....	53
9.3	Derechos de propiedad intelectual.....	54

2 Instrucciones de seguridad

Lee este modo de empleo atentamente antes de usar el dispositivo y guárdalo para consultarlo si necesario.

- Exclusivamente para el uso en sitios interiores.
- No use el producto en un ambiente húmedo o en la cercanía de agua.
- No exponga el producto a temperaturas extremadamente altas o bajas, fuentes de luz muy potentes o luz solar directa.
- Este producto no es un juguete. Asegúrese de que está fuera del alcance de los niños.
- Evitar el uso de audífonos con niveles de volumen alto por periodos largos de tiempo. Hacerlo puede dañar su audición. Es recomendable mantener un nivel de volumen moderado en todo momento.
- Nunca abra el producto: Puede contener piezas que se encuentren bajo una tensión mortal.
- Deja las reparaciones o servicios a personal experto.
- En caso de uso indebido o modificaciones y reparaciones montados por su mismo, la garantía se caducará.
- En caso de uso indebido o inapropiado, Marmitek no acepta ninguna responsabilidad de producto.
- Marmitek no acepta la responsabilidad para daños consecuenciales que difieren de la responsabilidad de producto legal.

3 El product

3.1 Introducción

Felicidades por la compra del Marmitek BoomBoom 55. Con este transmisor audio Bluetooth se transmite inalámbricamente el audio del TV o del equipo de estéreo a auriculares Bluetooth o otro receptor de audio que dispone de la tecnología Bluetooth. El volumen se puede controlar tanto en la fuente de sonido (p.e. el TV) como también en el receptor de audio (auriculares Bluetooth). El BoomBoom 55 tiene un alcance de más o menos 10 metros. Esto es suficiente para escuchar la música en la habitación en la que está colocada la fuente de audio e incluso en la habitación de al lado.

Transmisor de audio Bluetooth HD BoomBoom 55

Escuchar música o el audio del televisor con auriculares Bluetooth

- Aprovechar mejor de los auriculares Bluetooth.
- Disfutar del programa de TV favorito o de la música preferida sin molestar a nadie.
- Dispone de entradas de audio digitales y tecnología aptX® para una experiencia musical superior.
- La mejor solución para escuchar el audio del TV: gracias a la tecnología aptX Low Latency ® más actual no se percibe ninguna asincronicidad entre imagen y sonido *).
- Posibilidad unica de usar dos auriculares a la vez.

*) para el mejor resultado es necesario que tambien los auriculares disponen de la tecnología "aptX Low Latency ®". aptX Low Latency solo funciona en single-mode.

3.2 Contenido del embalaje

- A. 1 x BoomBoom 55, universal transmisor de audio estéreo inalámbrico Bluetooth
- B. 1 x Cable de audio minijack
- C. 1 x Cable de audio minijack a RCA
- D. 1 x Cable de alimentación micro USB
- E. 1 x Adaptador de alimentación USB
- F. 1 x Modo de empleo

4 Vista general del product

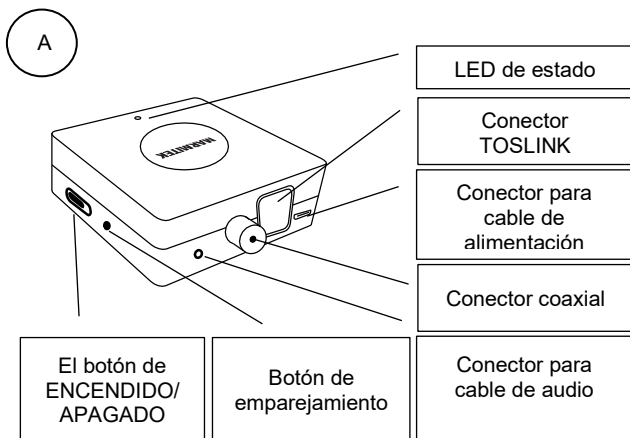

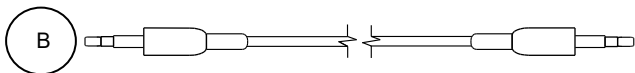

Cable mini-jack

Este cable va a la entrada de audio del Boom Boom 55.

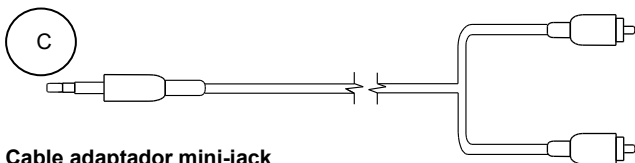

Cable adaptador mini-jack

Este cable le permite conectar el BoomBoom 55 a la salida de audio (derecha-izquierda) de su TV o estéreo.

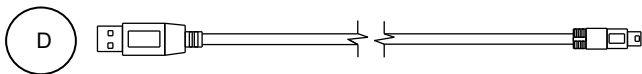

Cable de alimentación micro USB

Este cable suministra electricidad al BoomBoom 55.



Adaptador de alimentación USB

Conecta D con E y suministra electricidad al BoomBoom 55.

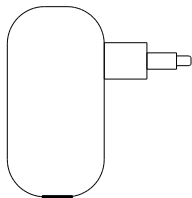

5 LED de estado

LED DE ESTADO	Definición
LED azul parpadea rápidamente	el modo de asociación
LED azul parpadea lentamente	Mirando dispositivo más recientemente emparejado
LED azul resplandece continuamente	Conectado
LED verde resplandece continuamente	Conexión aptX Low Latency

6 Primeros pasos

Antes de usar el producto, hay que ejecutar los siguientes pasos:

- Conectar el BoomBoom 55 con el equipo de estéreo
- Conectar el BoomBoom 55 con la alimentación
- Encender el BoomBoom 55
- Acoplar el BoomBoom 55 con un Smartphone con Bluetooth
- ¡Disfrutar!

A continuación, los pasos nombrados arriba se explican paso a paso.

6.1 Conectar al televisor o al equipo de audio

Para el mejor resultado el BoomBoom 55 se conecta con la salida de audio digital (toslink o coaxial) del TV o del equipo de estéreo:

- Conecta el cable de audio digital (no suministrado) con la salida de audio digital del TV o del equipo de estéreo
- Conecta el otro extremo del cable de audio con la entrada de audio correcta del BoomBoom 55
- Conecta el cable de alimentación USB suministrado con la conexión POWER del BoomBoom 55 y con el adaptador de alimentación USB y enchufa el adaptador en la toma de corriente

Cuando el TV o el equipo de estéreo no disponen de una salida de audio digital, el BoomBoom 55 también se puede conectar con la salida de audio análoga o con la salida de auriculares:

- Conecta uno de los dos cables de audio suministrados con la salida de audio del TV o del equipo de estéreo
- Conecta el otro extremo del cable de audio con la entrada de audio correcta del BoomBoom 55
- Conecta el cable de alimentación USB suministrado con la conexión POWER del BoomBoom 55 y con el adaptador de alimentación USB y enchufa el adaptador en la toma de corriente

6.2 Emparejar

1. Acerca los auriculares Bluetooth al BoomBoom 55. La distancia ideal es más o menos 1 metro.
2. Pon los auriculares Bluetooth en modo de emparejamiento (vea el modo de empleo de los auriculares).
3. Pon el interruptor del BoomBoom 55 en posición ON y pulse el botón de emparejamiento. El LED parpadea rápidamente.
4. El BoomBoom 55 establece la conexión con los auriculares automáticamente. Cuando la conexión está establecida, el LED azul del BoomBoom 55 resplandece continuamente (eso puede tardar algunos momentos).

6.3 Conectar de nuevo

Cuando el BoomBoom 55 o los auriculares habían estado apagados, el BoomBoom 55 restablece la conexión automáticamente cuando se encienden el BoomBoom 55 y los auriculares.

6.4 Emparejar con otro dispositivo

El BoomBoom 55 se puede emparejar fácilmente con otros auriculares Bluetooth. Apaga los auriculares que actualmente están emparejados y repite el procedimiento de emparejar que está descrito arriba.

6.5 El encendido / apagado

El BoomBoom 55 se enciende y se apaga con el botón de ENCENDIDO/APAGADO.

6.6 Emparejar con un segundo dispositivo bluetooth

Con el BoomBoom 55 se pueden conectar dos receptores Bluetooth al mismo tiempo.

Cuando el primer dispositivo Bluetooth ya está conectado, pon el segundo dispositivo en modo de emparejamiento.

A continuación pulse el botón de emparejamiento del BoomBoom 55 una vez.

Ahora la conexión con el primer dispositivo Bluetooth se interrumpe temporalmente y a continuación los dos dispositivos Bluetooth conectan con el BoomBoom 55. Este proceso puede durar hasta dos minutos.

6.7 Supresión de dispositivos emparejados

Para eliminar dispositivos conectados anteriormente de la memoria, proceder como sigue:

- Apagar Boom Boom 55.
- Pulse el botón de emparejamiento y espera.
- Interruptor de Boom Boom 55.
- Espere hasta que el LED parpadea rápidamente.
- A continuación, suelte el botón de emparejamiento.
- Todos los dispositivos previamente asociados están borrados.
- Continuar con 6.2 a emparejar el dispositivo Bluetooth.

7 Información del producto

7.1 Especificaciones técnicas

Especificaciones generales

Alimentación de corriente 5V Micro USB

Bluetooth

Conexión hasta 2 dispositivos Bluetooth (BT 3.0 o más alto)

Perfil de Bluetooth A2DP

Códec SBC, AAC, aptX, aptX Low Latency (solo en single-mode)

Retardo de audio SBC, 170 ms - 270 ms

aptX, 60 ms -80 ms

aptX Low Latency, 32 ms - 40 ms

Prestación electrónica - RF

Versión de Bluetooth Bluetooth 3.0 + EDR, clase 2

Potencia de transmisión (clase 2) 4 dBm (como máx.)

Alcance Hasta 10 metros con la clase 2 > <2 conexión

Hasta 30 metros con la clase 2 > <1 de conexión

Entrada

Entrada de audio interfaz Conector estéreo plug 3,5 mm

Coax digital estéreo

Toslink digital estéreo

Prestación electrónica - audio (1 kHz sonido/dB(A)/2 Vrms)

Nivel de entrada de audio (máx) 300 mV (RMS)

Alcance de frecuencia 20Hz ~ 20 kHz (± 3 dB)

Separación de canales Audio d/i ≥ 85 dB

Relación señal/interferencia ≥ 70dB.

Distorsión armónica total 0,05%

DAC DSP Co-Processor 16-bit Internal

Stereo CODEC con -95dB SNR.

Hasta 44,1 kHz

Tasa de muestreo

Apariencia

Luz de indicación LED de 2 colores (azul / verde)

Dimensiones (L x A x A) 56 x 59 x 15 mm

Peso 35 g

Temperatura de funcionamiento -10° C ~ +55° C

Temperatura de almacenamiento -20° C ~ +60° C

Adaptador de corriente

Voltaje de entrada	100-240 VAC
Frecuencia de entrada AC	50/60 Hz
Voltaje de salida	5.0 VDC
Corriente de salida	1,0 A
Potencia de salida	5.0 W
Eficiencia activa media	75,4 %.
Eficiencia a baja carga (10 %)	72,3
Consumo de energía sin carga	0.078 W
Conector de alimentación de 5 V	USB A

Respecto a posibles mejoras Marmitek se reserva el derecho de cambiar las especificaciones y/o diseños sin previo aviso.

8 Preguntas frecuentes (FAQs)

No consiguo emparejar el BoomBoom 55.

Comprueba los puntos siguientes:

1. Asegúrese de que el BoomBoom 55 está conectado con la alimentación y pulse el botón de emparejamiento dos veces.
2. Controla si los auriculares estén en modo de acoplamiento (vea el modo de empleo de los auriculares).
3. Controla si la distancia entre los auriculares y el BoomBoom 55 no sea demasiado grande y si no estén obstáculos colocados entre los dispositivos que pueden estorbar la conexión.
4. Para aprovechar del máximo alcance, el BoomBoom 55 tiene que estar visible y no se deben encontrar grandes objetos de metal cerca de la antena incorporada.

El BoomBoom 55 está emparejado pero no oigo nada.

1. Controla si el LED azul del BoomBoom 55 resplandezca continuamente.
2. Controla si el cable de audió esté bien enchufado.
3. Controla si el BoomBoom 55 esté conectado con la salida de audio correcta.
4. Controla si el volumen de la fuente de audio esté ajustado a un nivel agradable.
5. Controla si el BoomBoom 55 esté emparejado con los auriculares que quiere usar.

6. Pon el BoomBoom 55 y el receptor Bluetooth de nuevo en modo de emparejamiento.

La conexión con los auriculares ya no se establece automáticamente.

Cuando la conexión con los auriculares ya no se establece automáticamente, pulse el botón de emparejamiento dos veces (el BoomBoom 55 vuelve al modo de emparejamiento) y pon los auriculares en modo de emparejamiento.

No consigo emparejar un segundo dispositivo Bluetooth.

Para poder usar esta función, es necesario que los dos dispositivos Bluetooth disponen de la versión Bluetooth 3.0 o más alta.

¿Puedo usar el BoomBoom 55 solo con auriculares?

No, el BoomBoom 55 se puede usar con cada dispositivo que reproduce sonido. Por ejemplo con un altavoz Bluetooth o con el receptor Bluetooth de música Marmitek BoomBoom 93. Si el último está conectado con el equipo de audio, el sonido se puede escuchar tanto por el equipo de audio y/o los auriculares como también por los altavoces del televisor.

Cuano estoy viendo televisión, el sonido y la imagen no están sincronizados.

Cuando el audio se transmite por Bluetooth se puede producir cierto retardo (latencia).

En la mayoría de los casos esta latencia no molesta.

Cuando usa una mediabox para ver televisión, hay que conectar el BoomBoom 55 con la salida de audio de esta mediabox. De esta manera la latencia también se reduce.

El BoomBoom 55 es compatible con la tecnología aptX Low Latency. Para poder usarla, es necesario que los auriculares Bluetooth también disponen de esta tecnología. Cuando se ha establecido una conexión aptX Low Latency, el LED resplandece verde.

Se oye un zumbido o se produce una interferencia.

Cuando el BoomBoom no se alimenta por el adaptador sino por ejemplo por el conector USB del equipo de audio, se puede

producir un zumbido. Esto porque se establece una conexión a tierra. En este caso recomendamos emplear un adaptador de alimentación USB. Los conectores USB de por ejemplo un ordenador también pueden causar interferencias.

Puedo emparejar un dispositivo Bluetooth con aptX Low Latency y un segundo dispositivo que no dispone de aptX Low Latency?

Si, esto es posible. Si están emparejados dos dispositivos, la tecnología aptX Low Latency no se puede usar.

¿Tiene más o otras preguntas? Visite www.marmitek.com

9 Notificación

9.1 Declaración de conformidad

 Marmitek BV declara que este BoomBoom 55 cumple con las exigencias esenciales y con las demás reglas relevantes de la directriz:

Directiva 2014/53/UE del Parlamento Europeo y del Consejo de 16 de abril de 2014 relativa a la armonización de las legislaciones de los Estados miembros sobre la comercialización de equipos radioeléctricos, y por la que se deroga la Directiva 1999/5/CE.

Directiva (UE) 2017/2102 del Parlamento Europeo y del Consejo de 15 de noviembre de 2017 por la que se modifica la Directiva 2011/65/UE sobre restricciones a la utilización de determinadas sustancias peligrosas en aparatos eléctricos y electrónicos.

Reglamento (UE) 2019/1782 de la Comisión de 1 de octubre de 2019 por el que se establecen requisitos de diseño ecológico para las fuentes de alimentación externas de conformidad con la Directiva 2009/125/CE del Parlamento Europeo y del Consejo y se deroga el Reglamento (CE) n.º 278/2009 de la Comisión.

Puede leer la Declaración de conformidad en <http://www.marmitek.com>

9.2 Reciclaje



Información medioambiental para clientes de la Unión Europea y en países europeos con sistemas de tratamiento selectivo de residuos.

Este símbolo en el equipo o en su embalaje indica que el presente producto no puede ser tratado como residuos doméstico normal. Debe entregarse en el correspondiente punto de recogida de equipos eléctricos y electrónicos. Es responsabilidad suya desechar este y cualesquiera otros aparatos eléctricos y electrónicos a través de los puntos de recogida que ponen a su disposición el gobierno y las autoridades locales. Al desechar y reciclar correctamente estos aparatos estará contribuyendo a evitar posibles consecuencias negativas para el medio ambiente y la salud de las personas. Si desea obtener información más detallada sobre la eliminación segura de su aparato usado, consulte a las autoridades locales, al servicio de recogida y eliminación de residuos de su zona o pregunte en la tienda donde adquirió el producto.

9.3 Derechos de propiedad intelectual

Marmitek es una marca registrada de Germatron BV
BoomBoom 55™ es una marca registrada de Marmitek BV. Todos los derechos reservados.

En la realización de este manual se ha puesto el máximo cuidado para asegurar la exactitud de la información que en él aparece.

Marmitek no se responsabiliza de los posibles errores de impresión o copia.

Propiedades intelectuales y todos los demás derechos de propiedad al contenido (incluso pero no limitado a números de modelos, software, audio, video, texto y fotos) pertenecen a Marmitek BV. Cada uso del contenido, cada distribución, reproducción, cambio, publicación y envío sin previo aviso en forma escrita por Marmitek es estrictamente prohibido.

Todos los derechos de propiedad intelectual y otros derechos de propiedad son aplicables a todas las reproducciones.

Los nombres de otras empresas y productos mencionados en este manual pueden ser marcas comerciales de sus respectivas empresas. La mención de productos de terceras partes tiene únicamente propósitos informativos y no constituye aprobación ni recomendación. Marmitek declina toda responsabilidad referente al uso o el funcionamiento de estos productos.

MARMITEK BV
APARTADO DE CORREOS 4257
5604 EG EINDHOVEN
PAÍSES BAJOS

1 Indice

1	Indice	55
2	Precauzioni di sicurezza.....	56
3	Il prodotto	57
3.1	Introduzione	57
3.2	Contenuto dell'imballaggio.....	58
4	Panoramica del prodotto	58
5	LED di stato	60
6	Per iniziare	60
6.1	Collegare al televisore o all'impianto audio	60
6.2	Accoppiare	61
6.3	Collegare di nuovo.....	61
6.4	Accoppiare con un altro dispositivo.....	61
6.5	Accensione / spegnimento.....	61
6.6	Accoppiare un secondo dispositivo bluetooth	62
6.7	Eliminazione dei dispositivi associati	62
7	Informazioni prodotto.....	63
7.1	Specificazioni tecniche	63
8	Domande frequenti (FAQ)	64
9	Notifica.....	66
9.1	Dichiarazione di conformita '	66
9.2	Riciclaggio.....	67
9.3	Diritti d'autore	68

2 Precauzioni di sicurezza

Leggere attentamente queste istruzioni prima dell'uso di questo prodotto e conservarle per riferimento futuro.

- Solo per l'uso interno.
- Non utilizzare il prodotto in ambienti umidi o in prossimità di acqua.
- Non esporre il prodotto a temperature eccessivamente alte o basse, fonti di luce forte o luce diretta del sole.
- Questo prodotto non è un giocattolo: tenerlo lontano dalla portata dei bambini.
- Al fine di prevenire danni al vostro udito, vi consigliamo di evitare di usare la cuffia ad un volume elevato per un lungo periodo di tempo.
- Non aprire mai il prodotto: L'apparecchio può contenere componenti la cui tensione è estremamente pericolosa.
- Riparazioni o modifiche devono essere effettuate esclusivamente da parte di personale esperto.
- In caso di utilizzo scorretto, di riparazioni o modifiche apportate personalmente decade qualsiasi garanzia. della responsabilità civile sui prodotti.
- Marmitek declina ogni responsabilità per i danni derivanti da un utilizzo non appropriato del prodotto o da utilizzo diverso da quello per cui il prodotto è stato creato.
- Marmitek declina ogni responsabilità per danni consequenziali ad eccezione della responsabilità civile sui prodotti.

3 Il prodotto

3.1 Introduzione

Congratulazioni con l'acquisto del Marmitek BoomBoom 55. Tramite questo trasmettitore audio Bluetooth si può trasferire senza fili il suono di un televisore o impianto audio a cuffie Bluetooth o a un altro ricevitore audio dotato della tecnologia Bluetooth. Il volume si può regolare tramite la sorgente (p.e. televisore) o ricevitore audio (cuffie Bluetooth).

Il BoomBoom 55 è dotato di una portata di circa 10 metri, di modo che sarai in grado di godere la tua musica nella stessa stanza o in una stanza adiacente.

Trasmettitore audio Bluetooth HD

Ascoltare musica o audio TV con le cuffie Bluetooth

- Ottieni il massimo dalle tue cuffie Bluetooth.
- Goditi i programmi TV o la musica favoriti senza dare fastidio a nessuno.
- Dotato di ingressi audio digitali e tecnologia aptX® per un'esperienza musicale superiore.
- La soluzione migliore per ascoltare la TV: nessuna differenza notevole tra immagine e audio, grazie alla più recente tecnologia aptX low latency® *).
- Possibilità unica di usare 2 cuffie allo stesso tempo.

*) per i risultati ottimali anche le cuffie devono essere dotate dalla tecnologia "aptX low latency®". L'aptX low latency funziona solo in modalità singola.

3.2 Contenuto dell'imballaggio

- A. 1 x BoomBoom 55, trasmettitore audio stereo senza fili Bluetooth universale.
- B. 1 x cavo audio mini jack
- C. 1 x cavo audio mini jack-RCA
- D. 1 x cavo di alimentazione USB
- E. 1 x adattatore di alimentazione USB
- F. 1 x istruzioni per l'uso

4 Panoramica del prodotto

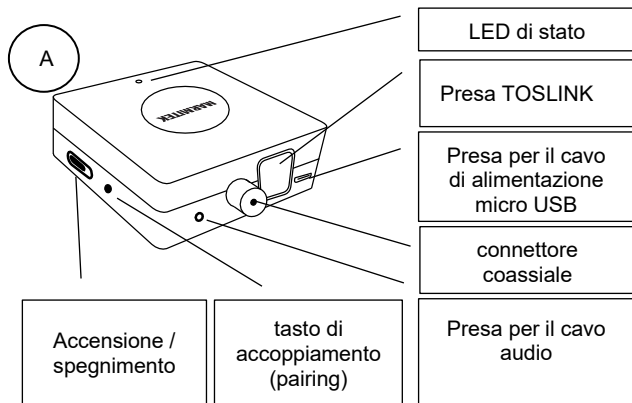

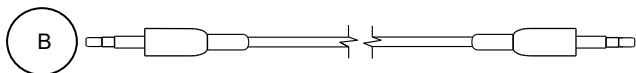

Cavo Mini-jack

Questo cavo va in ingresso audio del Boom Boom 55.

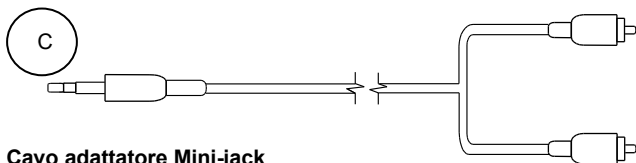

Cavo adattatore Mini-jack

Con questo cavo si può collegare il BoomBoom 55 all'uscita audio (destra-sinistra) dell'impianto audio o del televisore.

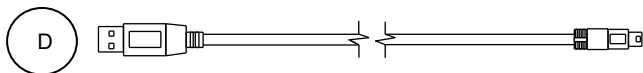

Cavo di alimentazione Micro USB

Con questo cavo si può alimentare il BoomBoom 55.



Adattatore di alimentazione USB

Collegare B ad A per alimentare il BoomBoom 55.

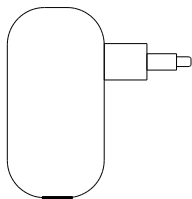

5 LED di stato

LED di stato	definizione
LED blu lampeggia rapidamente	modalità di accoppiamento
LED blu lampeggia lentamente	Guardando dispositivo più recente accoppiato
LED blu acceso continuamente	collegato
LED verde acceso continuamente	collegamento aptX Low Latency

6 Per iniziare

Prima della messa in servizio del prodotto, eseguire i seguenti passi:

- Collegare il BoomBoom 55 alla TV o al sistema audio
- Collegare il BoomBoom 55 alla rete elettrica
- Accoppiare il BoomBoom 55 con un auricolare o un altoparlante Bluetooth-enabled
- Buon divertimento!

Qui sotto segue la spiegazione passo per passo.

6.1 Collegare al televisore o all'impianto audio

Per il migliore risultato si deve collegare il BoomBoom 55 all'uscita audio digitale (Toslink o coassiale) del televisore o dell'impianto audio:

- Collegare il cavo audio digitale (non fornito in dotazione) all'uscita audio digitale del televisore o dell'impianto audio.
- Collegare l'altro lato del cavo audio all'apposito ingresso audio del BoomBoom 55.
- Collegare il cavo di alimentazione USB alla presa POWER del BoomBoom 55 e all'adattatore di alimentazione USB e inserire nella presa di corrente.

Se il televisore o l'impianto audio non è dotato di un'uscita audio digitale è anche possibile collegare il BoomBoom 55 all'uscita audio analogica o all'uscita per cuffie:

- Collegare uno dei due cavi audio in dotazione all'uscita audio del televisore o dell'impianto audio.
- Collegare l'altro lato del cavo audio all'ingresso audio del BoomBoom 55.
- Collegare il cavo di alimentazione USB alla presa POWER del BoomBoom 55 e all'adattatore di alimentazione USB e inserire nella presa di corrente.

6.2 Accoppiare

1. Mettere le cuffie Bluetooth vicino al BoomBoom 55. La distanza ottimale è di circa 1 metro.
2. Mettere le cuffie Bluetooth nella modalità di accoppiamento (vedere le istruzioni per l'uso delle cuffie).
3. Spostare l'interruttore del BoomBoom 55 su ON e premere il tasto di accoppiamento (pairing). Ora il LED lampeggia rapidamente.
4. Adesso il BoomBoom 55 si conetterà automaticamente alle cuffie. Una volta stabilita la connessione, il LED del BoomBoom 55 è acceso continuamente (potrebbe richiedere alcuni minuti).

6.3 Collegare di nuovo

Se il BoomBoom 55 o le cuffie sono state spente, il BoomBoom 55 si connette automaticamente non appena il BoomBoom 55 e le cuffie sono riaccese.

6.4 Accoppiare con un altro dispositivo

È facile accoppiare il BoomBoom 55 con altre cuffie Bluetooth. Spegnerle le cuffie già accoppiate e eseguire la procedura per l'accoppiamento di cui sopra.

6.5 Accensione / spegnimento

Si può accendere o spegnere il BoomBoom 55 tramite l'interruttore ON/OFF.

6.6 Accoppiare un secondo dispositivo bluetooth

È possibile accoppiare contemporaneamente due ricevitori Bluetooth.

Se è stato collegato il primo dispositivo Bluetooth, mettere il secondo dispositivo nella modalità di accoppiamento.

Ora premere una volta il tasto di accoppiamento (pairing) del BoomBoom 55.

In questo momento è interrotto il collegamento con il primo dispositivo Bluetooth e poi ambedue i dispositivi saranno accoppiati con il BoomBoom 55. Questa operazione può richiedere fino a due minuti.

6.7 Eliminazione dei dispositivi associati

Per eliminare i dispositivi precedentemente collegati a memoria, procedere come segue:

- Disattivare Boom Boom 55.
- Premere il pulsante di accoppiamento e tenuta.
- Interruttore Boom Boom 55.
- Attendere fino a quando il LED lampeggia rapidamente.
- Rilasciare il pulsante di accoppiamento.
- Tutti i dispositivi precedentemente accoppiati sono ora cancellati.
- Continuare con 6.2 per associare il dispositivo Bluetooth.

7 Informazioni prodotto

7.1 Specificazioni tecniche

Specifiche generali

Alimentatore CC 5V Micro USB

Bluetooth

Collegamento fino a 2 dispositivi Bluetooth (BT 3.0 o superiore)

Profilo Bluetooth supportato A2DP

Codec supportato SBC, AAC, aptX, aptX Low Latency (solo in modalità singola)

Ritardo audio SBC, 170 ms - 270 ms
aptX, 60 ms - 80 ms
aptX Low Latency, 32 ms - 40 ms

Prestazione elettrica - RF

Versione Bluetooth Bluetooth 3.0 + EDR, classe 2

Potenza di trasmissione (classe 2) 4 dBm (max.)

Portata Fino a 10 metri con classe 2 > <2 connessione
Fino a 30 metri con classe 2 > <1 connessione

Ingresso

Interfaccia ingresso audio connettore stereo 3,5 mm
digitale coassiale stereo
digitale Toslink stereo

Prestazione elettrica - audio (1 kHz tono / dB(A) / 2 Vrms)

Livello d'ingresso audio (max.) 300 mV (RMS)

Portata di frequenza 20Hz ~ 20 kHz (\pm 3 dB)

Separazione dei canali audio D/S \geq 85 dB

Rapporto segnale/rumore \geq 70dB.

Distorsione armonica totale 0.05%

DAC DSP Co-Processor 16-bit Internal Stereo
CODEC con -95dB SNR.

Frequenza di campionamento fino a 44,1 kHz

Costruzione

Spia di indicazione 2 LED di colore (blu / verde)

Dimensioni (L x L x A) 56 x 59 x 15 mm

Peso 35 g

Temperatura di funzionamento -10°C ~ +55°C

Temperatura di immagazzinamento -20°C ~ +60°C

Adattatore di alimentazione

Tensione di ingresso	100-240 VAC
Frequenza AC in ingresso	50/60 Hz
Tensione di uscita	5,0 VDC
Corrente di uscita	1,0 A
Potenza di uscita	5,0 W
Efficienza attiva media	75,4 %.
Efficienza a basso carico (10 %)	72,3
Consumo energetico a vuoto	0.078 W
Connettore di alimentazione	a 5 V USB A

Al fine di migliorare ulteriormente il prodotto, Marmitek si riserva il diritto di modificare le specifiche e/o il design senza alcun preavviso.

8 Domande frequenti (FAQ)

Non sono in grado di accoppiare il mio BoomBoom 55.

Si noti quanto segue:

1. Assicurarsi che il BoomBoom 55 sia fornito di alimentazione e premere due volte il tasto di accoppiamento (pairing).
2. Assicurarsi che le cuffie si trovino nella modalità di accoppiamento (vedere per questo gli istruzioni per l'uso delle cuffie).
3. Assicurarsi che la distanza tra le cuffie e il BoomBoom 55 non sia troppo grande e che non vi siano degli ostacoli tra di loro.
4. Se è richiesta la portata più ampia possibile, assicurarsi che il BoomBoom 55 sia visibile e che l'antenna interna non sia posizionata vicino a grandi oggetti metallici.

Il mio BoomBoom 55 è stato accoppiato, ma non sento niente.

1. Assicurarsi che il LED blu sul BoomBoom 55 sia accesa continuamente.
2. Assicurarsi che il cavo audio sia collegato nel modo giusto.
3. Assicurarsi che il BoomBoom 55 sia collegato all'uscita audio corretta.
4. Assicurarsi che il volume della sorgente audio sia regolato ad un livello di ascolto confortevole.
5. Assicurarsi che il BoomBoom 55 sia collegato alle cuffie corrette.

6. Rimettere il BoomBoom 55 e il ricevitore Bluetooth nella modalità di accoppiamento.

Non posso più fare il collegamento automatico con le cuffie.

Se manca il collegamento automatico con le cuffie, premere due volte il tasto di accoppiamento (il BoomBoom 55 entrerà di nuovo nella modalità di accoppiamento) e mettere le cuffie nella modalità di accoppiamento.

Non posso accoppiare un secondo dispositivo Bluetooth.

Per utilizzare questa funzione, ambedue i dispositivi devono essere provvisti della versione Bluetooth 3.0 o superiore.

Posso utilizzare il BoomBoom 55 solo con le cuffie?

No, si può utilizzare il BoomBoom 55 con ogni dispositivo Bluetooth che può riprodurre l'audio. Per esempio un altoparlante Bluetooth o il ricevitore audio Bluetooth BoomBoom 93 di Marmitek. Se questo è stato collegato all'impianto audio è possibile scegliere se si desidera ascoltare l'audio attraverso il sistema audio e/o le cuffie, o attraverso gli altoparlanti del televisore.

Se guardo la televisione, l'immagine non è sincronizzata con il suono.

Per la trasmissione wireless di audio attraverso Bluetooth, si può verificare infatti un certo ritardo (latenza).

Nella maggior parte dei casi questa latenza non dà fastidio.

Se si utilizza un media box per guardare la TV, si deve collegare il BoomBoom 55 all'uscita audio del media box. In tal modo è garantita una latenza più bassa.

Il BoomBoom 55 supporta anche la tecnologia aptX Low Latency. Per poter utilizzarla pure le tue cuffie Bluetooth devono essere dotate di questa tecnologia. In caso di un collegamento aptX Low Latency il LED si illumina di verde.

C'è un ronzio o interferenza nel suono

Se il BoomBoom 55 non è stato alimentato per mezzo di un adattatore di alimentazione, ma per esempio via il collegamento USB dell'impianto audio, questo può causare un ronzio a causa di un anello di terra. In tal caso si deve utilizzare un adattatore di

alimentazione USB (per esempio l'adattatore USB di Marmitek). Per esempio anche un collegamento USB di un PC, usato come alimentatore, può causare interferenze.

Posso accoppiare un dispositivo Bluetooth con aptX Low Latency e un secondo dispositivo senza aptX Low Latency?

Sì, è possibile. Nel caso di due dispositivi accoppiati, non sarà possibile utilizzare la tecnologia aptX Low Latency.

Non hai trovato la risposta che cerchi?

Visita il nostro sito www.marmitek.com

9 Notifica

9.1 Dichiarazione di conformità



Con ciò, Marmitek BV, dichiara che il BoomBoom 55 è conforme ai requisiti essenziali ed altre disposizioni relative alla Direttiva :

Direttiva 2014/53/UE del Parlamento Europeo e del Consiglio del 16 aprile 2014 concernente l'armonizzazione delle legislazioni degli Stati membri relative alla messa a disposizione sul mercato di apparecchiature radio e che abroga la direttiva 1999/5/CE.

Direttiva (UE) 2017/2102 del Parlamento Europeo e del Consiglio del 15 novembre 2017 recante modifica della direttiva 2011/65/UE sulla restrizione dell'uso di determinate sostanze pericolose nelle apparecchiature elettriche ed elettroniche.

Regolamento (UE) 2019/1782 della Commissione del 1° ottobre 2019 che stabilisce specifiche per la progettazione ecocompatibile degli alimentatori esterni in applicazione della direttiva 2009/125/CE del Parlamento europeo e del Consiglio e abroga il regolamento (CE) n. 278/2009 della Commissione.

È possibile leggere la Dichiarazione di Conformità all'indirizzo <http://www.marmitek.com>

9.2 Riciclaggio



Informazioni relative all'ambiente per i clienti residenti nell'Unione Europea e in altri paesi europei con sistema di raccolta differenziata.

Questo simbolo sul prodotto o sulla confezione indica che il prodotto non deve essere considerato come un normale rifiuto domestico, ma deve invece essere consegnato ad un punto di raccolta appropriato per il riciclo di apparecchi elettrici ed elettronici. È responsabilità del proprietario smaltire sia questi prodotti sia le altre apparecchiature elettriche ed elettroniche mediante le specifiche strutture di raccolta indicate dal governo o dagli enti pubblici locali. Il corretto smaltimento ed il riciclaggio aiuteranno a prevenire conseguenze potenzialmente negative per l'ambiente e per la salute dell'essere umano. Per ricevere informazioni più dettagliate circa lo smaltimento delle vecchie apparecchiature in Vostro possesso, Vi invitiamo a contattare gli enti pubblici di competenza, il servizio di smaltimento rifiuti o il negozio nel quale avete acquistato il prodotto.

9.3 Diritti d'autore

Marmitek è un marchio commerciale di Germatron BV.

BoomBoom 55™ è un marchio commerciale di Marmitek BV. Tutti i diritti riservati.

Marmitek si è impegnata perché le informazioni contenute in questo manuale fossero il più possibile precise. Marmitek declina ogni responsabilità per eventuali errori di stampa.

I diritti d'autore e tutti gli altri diritti di proprietà intellettuale sul contenuto (inclusi ma non limitati a numeri di modelli, software, audio, video, testi e fotografie) spettano a Marmitek BV.

È strettamente proibito ogni uso del Contenuto, incluse senza limitazioni la distribuzione, riproduzione, modifica, pubblicazione o trasmissione senza previa autorizzazione scritta da parte di Marmitek.

Tutti i diritti d'autore e altri diritti di proprietà intellettuale su tutte le riproduzioni devono essere conservati.

I nomi di altre società e prodotti qui menzionati potrebbero essere marchi delle rispettive società. La citazione di prodotti di terze parti è a solo scopo informativo e non costituisce alcun impegno o raccomandazione. Marmitek declina ogni responsabilità riguardo l'uso e le prestazioni di questi prodotti.

MARMITEK BV
PO BOX 4257
5604 EG EINDHOVEN
PAESI BASSI

1 Inhoudsopgave

1	Inhoudsopgave	69
2	Veiligheidsinstructies.....	70
3	Uw product.....	71
	3.1 Introductie	71
	3.2 Inhoud van de verpakking.....	72
4	Overzicht van het product	72
5	Led status	74
6	Aan de slag.....	74
	6.1 Aansluiten op uw tv of geluidsinstallatie.....	74
	6.2 Koppelen.....	75
	6.3 Opnieuw verbinden.....	75
	6.4 Koppelen met ander apparaat	75
	6.5 In/uit schakelen	75
	6.6 Een tweede bluetooth apparaat koppelen.....	76
	6.7 Wissen van gekoppelde apparaten.....	76
7	Productinformatie	77
	7.1 Technische specificaties.....	77
8	Veelgestelde vragen (FAQs)	78
9	Kennisgeving	80
	9.1 Verklaring van overeenstemming	80
	9.2 Recycling.....	81
	9.3 Auteursrechten.....	82

2 Veiligheidsinstructies

Lees deze gebruiksaanwijzing zorgvuldig door voordat u het apparaat gaat gebruiken en bewaar deze gebruiksaanwijzing om deze indien nodig te kunnen raadplegen.

- Uitsluitend voor gebruik binnenshuis.
- Gebruik het product niet in een vochtige omgeving of nabij water.
- Stel het product niet bloot aan extreem hoge of lage temperaturen, sterke lichtbronnen of direct zonlicht.
- Dit product is geen speelgoed. Buiten bereik van kinderen houden.
- Te lang luisteren met een te hoog volume kan gehoorschade veroorzaken.
- Het product nooit openmaken: de apparatuur kan onderdelen bevatten waarop levensgevaarlijke spanning staat.
- Laat reparatie of service alleen over aan deskundig personeel.
- Bij oneigenlijk gebruik, zelf aangebrachte veranderingen of reparaties, komen alle garantiebepalingen te vervallen.
- Marmitek aanvaardt geen productaansprakelijkheid bij onjuist gebruik van het product of door gebruik anders dan waarvoor het product is bestemd.
- Marmitek aanvaardt geen aansprakelijkheid voor volgschade anders dan de wettelijke productaansprakelijkheid.

3 Uw product

3.1 Introductie

Gefeliciteerd met de aankoop van de Marmitek BoomBoom 55. Met deze Bluetooth audio zender kunt u het geluid van een tv of geluidsinstallatie draadloos doorsturen naar een Bluetooth hoofdtelefoon of een andere audio ontvanger, voorzien van Bluetooth technologie. Het volume kunt u vervolgens via uw geluidsbron (bijv. tv) of audio ontvanger (Bluetooth hoofdtelefoon) regelen.

De BoomBoom 55 heeft een bereik van ongeveer 10 meter, zodat u onbeperkt van uw muziek in de zelfde of aansluitende ruimte kunt genieten.

HD Bluetooth audio transmitter

Luister naar muziek of TV audio met je Bluetooth hoofdtelefoon

- Haal meer uit je Bluetooth hoofdtelefoon.
- Geniet van je favoriete TV programma of muziek, zonder iemand tot last te zijn.
- Beschikt over digitale audio-ingangen en aptX® technologie voor superieure muziekbeleving.
- De beste oplossing voor luisteren naar je TV: geen merkbaar verschil tussen beeld en geluid dankzij de nieuwste aptX Low Latency ® technologie *).
- Unieke mogelijkheid om 2 hoofdtelefoons tegelijkertijd te gebruiken.

*)voor het beste resultaat, moet ook de hoofdtelefoon beschikken over "aptX Low Latency ®" technologie. aptX Low Latency werkt alleen in single-mode.

3.2 Inhoud van de verpakking

- A. 1 x BoomBoom 55, universele Bluetooth draadloze stereo audio zender.
- B. 1 x mini-jack audiokabel
- C. 1 x mini-jack naar tulp audiokabel
- D. 1 x micro USB voedingskabel
- E. 1 x USB voedingsadapter
- F. 1 x gebruiksaanwijzing

4 Overzicht van het product

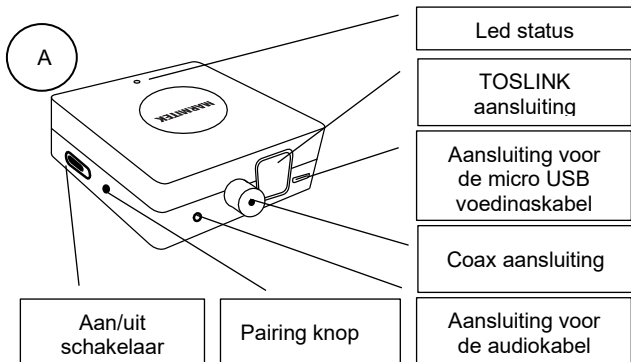

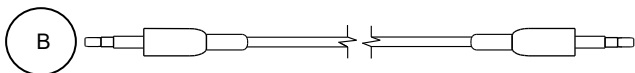

Mini-jack kabel

Deze kabel gaat in de audio input van de BoomBoom 55.

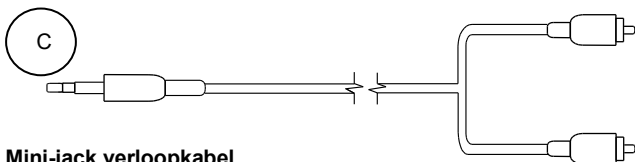

Mini-jack verloopkabel

Met deze kabel kun je de BoomBoom 55 aansluiten op de audio uitgang (rechts-links) van je tv of geluidsinstallatie.

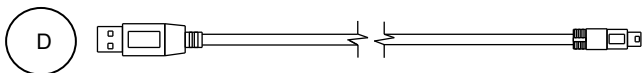

Micro USB voedingskabel

Met deze kabel kunt u de BoomBoom 55 van voeding voorzien.



USB voedingsadapter

Sluit D op E aan en voorzie de BoomBoom 55 van voeding.

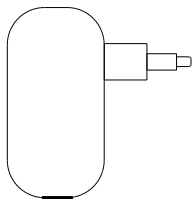

5 Led status

Led status	Omschrijving
Blauwe led knippert snel	koppel modus
Blauwe led knippert langzaam	Zoekt laatst gekoppeld apparaat
Blauwe led continue aan	Verbonden
Groene led continue aan	aptX Low Latency verbinding

6 Aan de slag

Voor u het product in gebruik kunt nemen moeten de volgende stappen ondernomen worden:

- Sluit de BoomBoom 55 aan op uw tv of geluidsinstallatie
- Voorzie de BoomBoom 55 van voeding
- Koppel de BoomBoom 55 met een hoofdtelefoon of speaker met Bluetooth
- Genieten maar!

We zullen dit nu stap voor stap aan u uitleggen.

6.1 Aansluiten op uw tv of geluidsinstallatie

Voor het beste resultaat sluit u de BoomBoom 55 aan op de digitale audio uitgang (toslink of coaxiaal) van uw tv of geluidsinstallatie:

- Sluit uw digitale audiokabel (niet meegeleverd) aan op de digitale audio uitgang van uw tv of geluidsinstallatie
- Sluit de andere zijde van de audiokabel aan op de juiste BoomBoom 55 audio ingang
- Sluit de meegeleverde USB voedingskabel aan op de POWER aansluiting van de BoomBoom 55 en op de USB voedingsadapter en steek deze in het stopcontact

Als uw tv of geluidsinstallatie niet over een digitale audio uitgang beschikt, kunt u de BoomBoom 55 ook op de analoge audio uitgang of hoofdtelefoonuitgang aansluiten:

- Sluit één van de twee meegeleverde audiokabels aan op de audio uitgang van uw tv of geluidsinstallatie

- Sluit de andere zijde van de audiokabel aan op de BoomBoom 55 audio ingang
- Sluit de meegeleverde USB voedingskabel aan op de POWER aansluiting van de BoomBoom 55 en op de USB voedingsadapter en steek deze in het stopcontact

6.2 Koppelen

1. Breng uw Bluetooth hoofdtelefoon in de buurt van de BoomBoom 55. De beste afstand is ongeveer 1 meter.
2. Zet uw Bluetooth hoofdtelefoon in de koppel stand (zie hiervoor de gebruiksaanwijzing van uw hoofdtelefoon).
3. Zet de schakelaar van de BoomBoom 55 op ON en druk op de pairing knop. De led knippert nu snel.
4. De BoomBoom 55 zal nu automatisch verbinding maken met uw hoofdtelefoon. Zodra de verbinding tot stand is gekomen, zal de led op de BoomBoom 55 continue blauw oplichten (dit kan even duren).

6.3 Opnieuw verbinden

Als de BoomBoom 55 of uw hoofdtelefoon uit is geweest, maakt de BoomBoom 55 automatisch verbinding zodra de BoomBoom 55 en de hoofdtelefoon weer zijn ingeschakeld.

6.4 Koppelen met ander apparaat

U kunt de BoomBoom 55 eenvoudig koppelen met een andere Bluetooth hoofdtelefoon. Schakel de reeds gekoppelde hoofdtelefoon uit en voer de hierboven vermelde procedure om te koppelen opnieuw uit.

6.5 In/uit schakelen

Door middel van de ON/OFF schakelaar, kunt u de BoomBoom 55 aanzetten of uitschakelen.

6.6 Een tweede bluetooth apparaat koppelen

U kunt met de BoomBoom 55 twee Bluetooth ontvangers tegelijk verbinden.

Als het eerste Bluetooth apparaat verbonden is, zet dan het tweede apparaat in de koppelstand.

Druk nu op de pairing knop van de BoomBoom 55.

De verbinding met het eerste Bluetooth apparaat wordt nu even verbroken en daarna worden beide Bluetooth apparaten met de BoomBoom 55 verbonden. Dit kan tot twee minuten duren.

6.7 Wissen van gekoppelde apparaten

Om reeds eerder gekoppelde apparaten uit het geheugen te wissen gaat u als volgt te werk:

- Zet de BoomBoom 55 uit.
- Druk de pairing knop in en houd deze ingedrukt.
- Zet de BoomBoom 55 aan.
- Wacht tot de led een aantal maal zeer snel achter elkaar knippert.
- Laat nu de pairing knop los.
- Alle reeds eerder gekoppelde apparaten zijn nu uit het geheugen gewist.
- Ga nu verder met punt 6.2 om uw Bluetooth apparaat te koppelen.

7 Productinformatie

7.1 Technische specificaties

Algemene specificaties

DC Voeding 5V Micro USB

Bluetooth

Verbinding tot 2 Bluetooth apparaten (BT 3.0 of hoger)

Ondersteunde Bluetooth profielen A2DP

Ondersteunde codec SBC, AAC, aptX, aptX Low Latency (alleen in single-mode)

Audio vertraging SBC, 170 ms - 270 ms

aptX, 60 ms - 80 ms

aptX Low Latency, 32 ms - 40 ms

Elektrische Performance - RF

Bluetooth versie Bluetooth 3.0 + EDR, klasse 2

Zendvermogen (klasse 2) 4 dBm (Max)

Bereik Tot 10 meter met Klasse 2 >< 2 verbinding

Tot 30 meter met Klasse 2 >< 1

verbinding

Ingang

Interface audio Ingang Jack 3,5 mm stereo

Coax digitaal stereo

Toslink digitaal stereo

Elektrische Performance - audio (1 kHz toon / dB(A) / 2 Vrms)

Audio Input Level (Max) 300 mV (RMS)

Frequentiebereik 20Hz ~ 20 kHz (± 3 dB)

Kanaalscheiding Audio R / L \geq 85 dB

Signaal/ruisverhouding \geq 70dB.

Totale harmonische vervorming 0.05%

DAC DSP Co-Processor 16-bit Internal

Stereo CODEC with -95dB SNR.

Tot 44,1 kHz

Sample rate

Fysiek

Licht Indicator 2 kleuren led (Blauw / Groen)

Afmetingen (L x B x H) 56 x 59 x 15 mm

Gewicht 35 gram

Bedrijfstemperatuur -10°C ~ +55°C

Opslag temperatuur -20°C ~ +60°C

Voedingsadapter

Ingangsspanning	100-240 VAC
Ingangs AC-frequentie	50/60 Hz
Uitgangsspanning	5,0 VDC
Uitgangsstroom	1,0 A
Uitgangsvermogen	5,0 W
Gemiddelde actieve efficiëntie	75,4 %.
Efficiëntie bij lage belasting (10 %)	72,3
Energieverbruik zonder belasting	0.078 W
5 V voedingsaansluiting	USB A

Met het oog op verdere verbetering van het product behoudt Marmitek zich het recht voor om specificaties en/of ontwerpen zonder voorafgaande kennisgeving te wijzigen.

8 Veelgestelde vragen (FAQs)

Ik kan mijn BoomBoom 55 niet koppelen.

Let u eens op het volgende:

1. Verzekert u ervan dat de BoomBoom 55 van voeding is voorzien en druk twee maal op de pairing knop.
2. Verzekert u er van dat uw hoofdtelefoon in de koppelstand staat (zie hiervoor de gebruiksaanwijzing van uw hoofdtelefoon).
3. Zorg er voor dat de afstand tussen uw hoofdtelefoon en de BoomBoom 55 niet te groot is en er geen grote obstakels tussen staan.
4. Zorg er voor, als u een zo groot mogelijk bereik wilt hebben, dat uw BoomBoom 55 zichtbaar is en de ingebouwde antenne niet in de buurt van grote metalen objecten geplaatst wordt.

Mijn BoomBoom 55 is gekoppeld, maar ik hoor niets.

1. Verzekert u ervan dat de blauwe led op de BoomBoom 55 continue brandt.
2. Verzekert u ervan dat de audio kabel goed is aangesloten.
3. Verzekert u ervan dat de BoomBoom 55 op de juiste audio uitgang is aangesloten.
4. Verzekert u ervan, dat het volume van uw audio bron op een comfortabel luisterniveau is ingesteld.
5. Verzekert u ervan dat de BoomBoom 55 met de juiste hoofdtelefoon gekoppeld is.

6. Zet de BoomBoom 55 en uw Bluetooth ontvanger opnieuw in de koppelstand.

Ik kan niet meer automatisch verbinding maken met mijn hoofdtelefoon.

Als u niet meer automatisch een verbinding krijgt met uw hoofdtelefoon, druk dan twee maal op de pairing knop (de BoomBoom 55 gaat dan weer in de koppelstand) en zet de hoofdtelefoon in de koppel stand.

Het lukt mij niet om een tweede Bluetooth apparaat te koppelen.

Om gebruik te kunnen maken van deze functie, moeten beide Bluetooth apparaten beschikken over Bluetooth versie 3.0 of hoger.

Kan ik de BoomBoom 55 alleen met een hoofdtelefoon gebruiken?

Nee, u kunt de BoomBoom 55 met elk Bluetooth apparaat gebruiken, dat audio weer kan geven. Dus ook bijvoorbeeld een Bluetooth speaker, of de Marmitek BoomBoom 93 Bluetooth music receiver. Als deze aan uw audio installatie is gekoppeld, kunt u kiezen of u het geluid via de audio installatie en/of uw hoofdtelefoon, of door de speakers van de TV wilt laten horen.

Als ik TV kijk, loopt het geluid niet gelijk met het beeld.

Bij het draadloos verzenden van audio via Bluetooth, kan er inderdaad enige vertraging optreden (latency).

In de meeste gevallen is deze latency niet storend.

Maakt u gebruik van een mediabox om tv te kunnen kijken, sluit dan de BoomBoom 55 op de audio uitgang van uw mediabox aan. Dat zorgt voor een lagere latency.

De BoomBoom 55 ondersteunt ook aptX Low Latency technologie. Om hier gebruik van te kunnen maken, moet uw Bluetooth hoofdtelefoon ook over deze technologie beschikken. Bij een aptX Low Latency verbinding brandt de led groen.

Er zit een brom of interferentie in het geluid

Als u de BoomBoom 55 niet met een adapter van voeding voorziet, maar bijvoorbeeld aansluit op de USB aansluiting van uw

audio installatie, dan kan dit wel eens brom veroorzaken, omdat er een aardlus ontstaat. Gebruik in dat geval de USB voedingsadapter. Ook een USB aansluiting van bijvoorbeeld een PC als voeding kan voor interferentie zorgen.

Kan ik een Bluetooth apparaat met aptX Low Latency en een tweede apparaat zonder aptX Low Latency koppelen?

Ja, dat kan. Als er twee apparaten gekoppeld zijn, kan er geen gebruik worden gemaakt van aptX Low Latency.

Heeft u vragen die hierboven niet beantwoord worden? Kijk dan op www.marmitek.com.

9 Kennisgeving

9.1 Verklaring van overeenstemming



Bij deze verklaart Marmitek BV, dat deze BoomBoom 55 voldoet aan de essentiële eisen en aan de overige relevante bepalingen van Richtlijnen:

Richtlijn 2014/53/EU van het Europees Parlement en de Raad van 16 april 2014 betreffende de harmonisatie van de wetgevingen van de lidstaten inzake het op de markt aanbieden van radioapparatuur en tot intrekking van Richtlijn 1999/5/EG.

Richtlijn (EU) 2017/2102 van het Europees Parlement en de Raad van 15 november 2017 tot wijziging van Richtlijn 2011/65/EU betreffende beperking van het gebruik van bepaalde gevaarlijke stoffen in elektrische en elektronische apparatuur.

Verordening (EU) 2019/1782 van de Commissie van 1 oktober 2019 tot vaststelling van eisen inzake ecologisch ontwerp voor externe stroomvoorzieningen overeenkomstig Richtlijn 2009/125/EG van het Europees Parlement en de Raad en tot intrekking van Verordening (EG) nr. 278/2009 van de Commissie.

U kunt de conformiteitsverklaring lezen op <http://www.marmitek.com>

9.2 Recycling



Milieu-informatie voor klanten in de Europese Unie en andere Europese landen met gescheiden inzamelingsystemen.

Dit symbool op het product of op de verpakking wijst erop dat dit product niet als huishoudelijk afval mag worden behandeld. Het moet echter naar een inzamelingspunt worden gebracht waar elektrische en elektronische apparatuur wordt gerecycled. U bent zelf verantwoordelijk voor de vernietiging van deze en andere elektrische en elektronische apparatuur via de daarvoor door de landelijke of plaatselijke overheid aangewezen inzamelingskanalen. De juiste vernietiging en recycling van deze apparatuur voorkomt mogelijke negatieve gevolgen voor het milieu en de gezondheid. Voor meer informatie over het vernietigen van uw oude apparatuur neemt u contact op met de plaatselijke autoriteiten of afvalverwerkingsdienst, of met de winkel waar u het product hebt aangeschaft.

9.3 Auteursrechten

Marmitek is een handelsmerk van Geratron BV
BoomBoom 55™ is een handelsmerk van Marmitek BV Alle rechten voorbehouden. Deze handleiding is met uiterste zorg samengesteld. Marmitek aanvaardt geen aansprakelijkheid voor druk- of typefouten. Auteursrechten en alle andere eigendomsrechten op de inhoud (inclusief maar niet beperkt tot model nummers, software, audio, video, tekst en foto's) berust bij Marmitek BV. Elk gebruik van de inhoud, maar zonder beperking, distributie, reproductie, wijziging, openbaarmaking of verzending zonder de voorafgaande schriftelijke toestemming van Marmitek is strikt verboden. Alle auteursrechten en andere eigendomsrechten dienen te worden behouden op alle reproducties. Andere in deze handleiding genoemde bedrijfs- of productnamen kunnen handelsmerken van de desbetreffende bedrijven zijn. Producten van andere fabrikanten worden alleen genoemd ter informatie. Dit betekent niet dat deze producten door Marmitek worden aanbevolen of door Marmitek zijn goedgekeurd. Marmitek aanvaardt geen enkele aansprakelijkheid met betrekking tot de betrouwbaarheid van deze producten.

MARMITEK BV - POSTBUS 4257 - 5604 EG EINDHOVEN
NEDERLAND



audio

20648/20200320 | BoomBoom 55™
all rights reserved © MARMITEK

stay connected

marmitek.com